

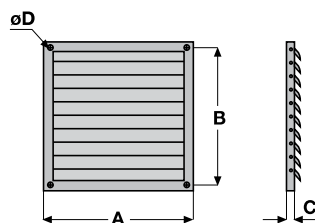

## Serie IES - IEM - IEL - IEM ATEX



## S - SERRANDA A GRAVITÀ

CODICE	MODELLO	A	B	C	øD	Kg
1SE 2000	S 20	275	250	10	10	1,0
1SE 2500	S 25	325	300	10	10	1,5
1SE 3000	S 31	375	350	10	10	2,0
1SE 3500	S 35	425	400	10	01	2,5
1SE 4000	S 40	475	450	10	10	3,0
1SE 4500	S 45	530	500	15	10	3,5
1SE 5000	S 50	630	600	15	10	4,0
1SE 5600	S 56	660	630	15	10	4,5
1SE 6300	S 63	760	730	15	10	5,5
1SE 7000	S 71	830	800	15	10	6,0

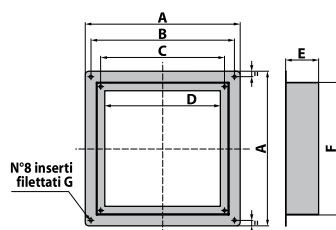

## D - DISTANZIATORE

CODICE	MODELLO	A	B	C	D	E	F	G	Kg
1DP 2002	D 20	340	305	249	230	70	280	M6	1,8
1DP 2502	D 25	390	350	299	280	70	330	M6	2,2
1DP 3002	D 30	445	405	349	330	100	380	M6	3,0
1DP 3502	D 35	510	465	399	380	100	430	M6	3,4
1DP 4003	D 40	560	520	449	420	120	480	M6	4,6
1DP 4502	D 45	610	570	499	470	120	530	M6	5,0
1DP 5003	D 50	680	640	602	570	150	630	M8	5,4
1DP 5602	D 56	750	695	631	605	150	685	M8	6,6

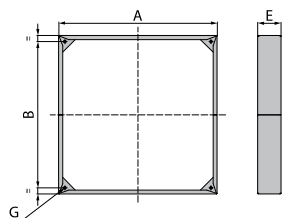

## D - DISTANZIATORE

CODICE	MODELLO	A	B	E	G	Kg
1DP 6301	D 63	790	729	210	M8	6
1DP 7003	D 70	840	800	150	M8	6,5

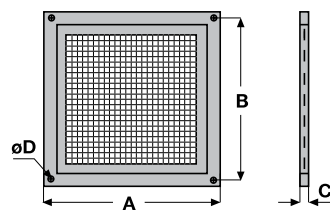

## R - RETE ESTERNA ANTINFORTUNISTICA

CODICE	MODELLO	A	B	C	øD	Kg
5RE 7020	R 20	275	250	10	10	1,3
5RE 7025	R 25	325	300	10	10	1,5
5RE 7031	R 31	375	350	10	10	1,9
5RE 7035	R 35	425	400	10	10	2,3
5RE 7040	R 40	475	450	10	10	2,7
5RE 7045	R 45	530	500	15	10	2,8
5RE 7050	R 50	630	600	15	10	4,0
5RE 7056	R 56	660	630	15	10	4,6
5RE 7063	R 63	760	730	15	10	5,3
5RE 7070	R 71	830	800	15	10	6,0

## Serie CMZ - CMP - CC-SHT

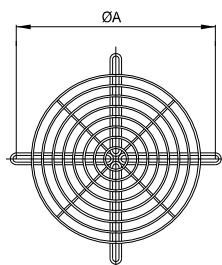

## RETI PROTEZIONI CCr

CODICE	DESCRIZIONE ARTICOLO	ØA	kg
5RE9032	CCr 31 - RETE CC - STD (Z)	355	0,6
5RE9036	CCr 35 - RETE CC - STD (Z)	395	0,7
5RE9041	CCr 40 - RETE CC - STD (Z)	450	0,8
5RE9046	CCr 45 - RETE CC - STD (Z)	500	1,0
5RE9051	CCr 50 - RETE CC - STD (Z)	560	1,3
5RE9057	CCr 56 - RETE CC - STD (Z)	620	1,6
5RE9064	CCr 63 - RETE CC - STD (Z)	690	1,9
5RE9072	CCr 71 - RETE CC - STD (Z)	770	2,2
5RE9083	CCr 80 - RETE CC - STD (Z)	860	3,0
5RE9093	CCr 90 - RETE CC - STD (Z)	970	3,4
5RE9101	CCr 100 - RETE CC - STD (Z)	1.070	3,5

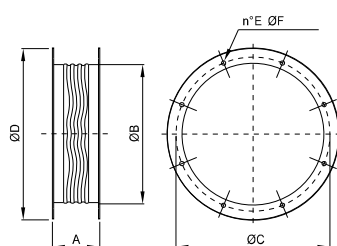

## GIUNTO ANTIVIBRANTE CCga (solo CMZ e CMP)

CODICE	DESCRIZIONE	A	ØB	ØC	ØD	E	ØF	kg
1SU5310	CCga 31 GIUNTO ANTIVIBR. CC 310	200	315	355	395	8	10	5
1SU5350	CCga 35 GIUNTO ANTIVIBR. CC 350	200	350	395	446	8	10	6
1SU5400	CCga 40 GIUNTO ANTIVIBR. CC 400	200	400	450	496	8	12	7
1SU5450	CCga 45 GIUNTO ANTIVIBR. CC 450	200	450	500	546	8	12	8
1SU5500	CCga 50 GIUNTO ANTIVIBR. CC 500	200	500	560	598	12	12	9
1SU5560	CCga 56 GIUNTO ANTIVIBR. CC 560	200	560	620	658	12	12	10
1SU5630	CCga 63 GIUNTO ANTIVIBR. CC 630	200	630	690	730	12	12	11
1SU5710	CCga 71 GIUNTO ANTIVIBR. CC 710	200	710	770	810	16	12	13
1SU5800	CCga 80 GIUNTO ANTIVIBR. CC 800	200	800	860	910	16	12	21
1SU5900	CCga 90 GIUNTO ANTIVIBR. CC 900	200	900	970	1030	16	16	23
1SU6000	CCga 100 GIUNTO ANTIVIBR. CC 1000	200	1000	1070	1130	16	16	26

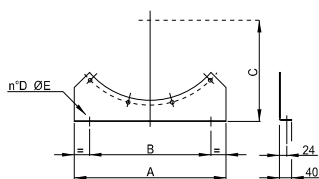
**STAFFE DI SOSTEGNO CCst**

CODICE	DESCRIZIONE	A	B	C	D	ØE	kg
1ST0310	STAFFE SOSTEGNO CC 310 (COPPIA)	320	200	280	2	10	1,0
1ST0350	STAFFE SOSTEGNO CC 350 (COPPIA)	350	250	300	2	10	1,0
1ST0400	STAFFE SOSTEGNO CC 400 (COPPIA)	400	300	320	2	10	1,0
1ST0450	STAFFE SOSTEGNO CC 450 (COPPIA)	450	350	350	2	10	1,5
1ST0500	STAFFE SOSTEGNO CC 500 (COPPIA)	500	400	380	2	10	2,0
1ST0560	STAFFE SOSTEGNO CC 560 (COPPIA)	560	460	410	2	10	2,5
1ST0630	STAFFE SOSTEGNO CC 630 (COPPIA)	630	480	450	2	10	2,8
1ST0710	STAFFE SOSTEGNO CC 710 (COPPIA)	710	550	490	2	10	3,0
1ST0800	STAFFE SOSTEGNO CC 800 (COPPIA)	800	660	540	3	14	3,8
1ST0900	STAFFE SOSTEGNO CC 900 (COPPIA)	900	760	600	3	14	4,5
1ST1000	STAFFE SOSTEGNO CC 1000 (COPPIA)	1000	860	640	3	14	4,8

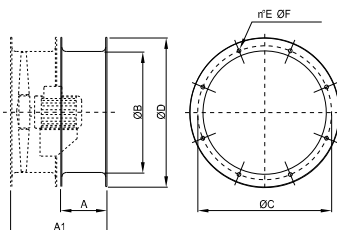
**PROLUNGA CCpro**

CODICE	DESCRIZIONE	A	A1	ØB	ØC	ØD	E	ØF	kg
1CC9313	CCpro 31	180	380	315	355	395	8	10	4
1CC9351	CCpro 35	180	380	350	395	446	8	10	5
1CC9402	CCpro 40	200	430	400	450	496	8	12	6
1CC9451	CCpro 45	200	430	450	500	546	8	12	7
1CC9502	CCpro 50	200	450	500	560	598	12	12	8
1CC9561	CCpro 56	200	450	560	620	658	12	12	9
1CC9632	CCpro 63	240	490	630	690	730	12	12	11
1CC9712	CCpro 71	280	530	710	770	810	16	12	13
1CC9802	CCpro 80	240	590	800	860	910	16	12	20
1CC9901	CCpro 90	340	690	900	970	1030	16	16	31
1CC9912	CCpro 100	410	760	1000	1070	1130	16	16	39

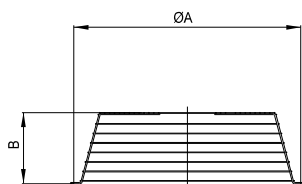
**RETE CONICA CCrc**

CODICE	DESCRIZIONE	ØA	B	kg
5RE1581	CCRC 31 RETE CONICA	355	115	1,0
5RE1582	CCRC 35 RETE CONICA	395	115	1,1
5RE1583	CCRC 40 RETE CONICA	450	115	1,3
5RE1584	CCRC 45 RETE CONICA	500	115	1,5
5RE1585	CCRC 50 RETE CONICA	560	115	1,8
5RE1586	CCRC 56 RETE CONICA	620	115	2,2
5RE1587	CCRC 63 RETE CONICA	690	115	3,0
5RE1588	CCRC 71 RETE CONICA	770	150	4,5
5RE1589	CCRC 80 RETE CONICA	860	150	5,8
5RE1590	CCRC 90 RETE CONICA	970	305	7,0
5RE1591	CCRC 100 RETE CONICA	1070	305	8,5

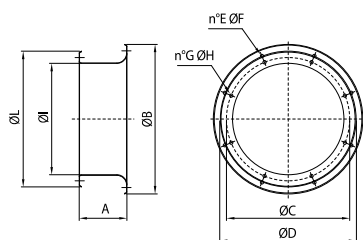
**BOCCAGLIO CCbo**

CODICE	DESCRIZIONE	A	B	C	D	E	F	G	H	I	L	kg
5BO9631	CCbo 31 BOCCAGLIO CC VERNICIATO	175	446	355	395	8	10	8	10	307	395	4,5
5BO9635	CCbo 35 BOCCAGLIO CC VERNICIATO	175	496	395	450	8	12	8	10	357	446	5,0
5BO9640	CCbo 40 BOCCAGLIO CC VERNICIATO	175	546	450	500	8	12	8	12	407	496	5,6
5BO9645	CCbo 45 BOCCAGLIO CC VERNICIATO	175	598	500	560	12	12	8	12	457	546	6,3
5BO9650	CCbo 50 BOCCAGLIO CC VERNICIATO	190	658	560	620	12	12	12	12	507	598	8,5
5BO9656	CCbo 56 BOCCAGLIO CC VERNICIATO	190	730	620	690	12	12	12	12	567	730	8,5
5BO9663	CCbo 63 BOCCAGLIO CC VERNICIATO	190	810	690	770	16	12	12	12	637	810	9,8
5BO9671	CCbo 71 BOCCAGLIO CC VERNICIATO	230	910	770	860	16	12	16	12	708	910	12,4
5BO9680	CCbo 80 BOCCAGLIO CC VERNICIATO	250	1025	860	970	16	16	16	12	808	1025	15,2
5BO9690	CCbo 90 BOCCAGLIO CC VERNICIATO	300	1125	970	1070	16	16	16	16	910	1125	29,4
5BO9700	CCbo 100 BOCCAGLIO CC VERNICIATO	300	1245	1070	1190	20	16	16	16	1010	1245	33,3

**SILENZIATORI CILINDRICI CON OGIVA CCsb**

CODICE	DESCRIZIONE
1SI0313	SILENZIATORE CCS 31 C/OGIVA L=315
1SI0315	SILENZIATORE CCS 31 C/OGIVA L=470
1SI0314	SILENZIATORE CCS 31 C/OGIVA L=630
1SI0353	SILENZIATORE CCS 35 C/OGIVA L=350
1SI0351	SILENZIATORE CCS 35 C/OGIVA L=525
1SI0354	SILENZIATORE CCS 35 C/OGIVA L=700
1SI0402	SILENZIATORE CCS 40 C/OGIVA L=400
1SI0401	SILENZIATORE CCS 40 C/OGIVA L=600
1SI0403	SILENZIATORE CCS 40 C/OGIVA L=800
1SI0450	SILENZIATORE CCS 45 C/OGIVA L=450
1SI0620	SILENZIATORE CCS 45 C/OGIVA L=675
1SI0451	SILENZIATORE CCS 45 C/OGIVA L=900
1SI0500	SILENZIATORE CCS 50 C/OGIVA L=500
1SI0520	SILENZIATORE CCS 50 C/OGIVA L=750
1SI0501	SILENZIATORE CCS 50 C/OGIVA L=1000
1SI0563	SILENZIATORE CCS 56 C/OGIVA L=560
1SI0561	SILENZIATORE CCS 56 C/OGIVA L=840
1SI0564	SILENZIATORE CCS 56 C/OGIVA L=1120
1SI0633	SILENZIATORE CCS 63 C/OGIVA L=630
1SI0631	SILENZIATORE CCS 63 C/OGIVA L=945
1SI0634	SILENZIATORE CCS 63 C/OGIVA L=1260
1SI0715	SILENZIATORE CCS 71 C/OGIVA L=710
1SI0700	SILENZIATORE CCS 71 C/OGIVA L=1065
1SI0716	SILENZIATORE CCS 71 C/OGIVA L=1420
1SI0815	SILENZIATORE CCS 80 C/OGIVA L=800
1SI0810	SILENZIATORE CCS 80 C/OGIVA L=1200
1SI0816	SILENZIATORE CCS 80 C/OGIVA L=1600
1SI0901	SILENZIATORE CCS 90 C/OGIVA L=900
1SI0900	SILENZIATORE CCS 90 C/OGIVA L=1350
1SI0902	SILENZIATORE CCS 90 C/OGIVA L=1800
1SI1002	SILENZIATORE CCS 100 C/OGIVA L=1000
1SI1000	SILENZIATORE CCS 100 C/OGIVA L=1500
1SI1003	SILENZIATORE CCS 100 C/OGIVA L=2000

## SILENZIATORI CILINDRICI SENZA OGIVA CCsa

CODICE	DESCRIZIONE
1SI0317	SILENZIATORE CCS 31 S/OGIVA L=315
1SI0316	SILENZIATORE CCS 31 S/OGIVA L=470
1SI0318	SILENZIATORE CCS 31 S/OGIVA L=630
1SI0355	SILENZIATORE CCS 35 S/OGIVA L=350
1SI0352	SILENZIATORE CCS 35 S/OGIVA L=525
1SI0356	SILENZIATORE CCS 35 S/OGIVA L=700
1SI0404	SILENZIATORE CCS 40 S/OGIVA L=400
1SI0625	SILENZIATORE CCS 40 S/OGIVA L=600
1SI0405	SILENZIATORE CCS 40 S/OGIVA L=800
1SI0452	SILENZIATORE CCS 45 S/OGIVA L=450
1SI0621	SILENZIATORE CCS 45 S/OGIVA L=675
1SI0453	SILENZIATORE CCS 45 S/OGIVA L=900
1SI0502	SILENZIATORE CCS 50 S/OGIVA L=500
1SI0521	SILENZIATORE CCS 50 S/OGIVA L=750
1SI0503	SILENZIATORE CCS 50 S/OGIVA L=1000
1SI0565	SILENZIATORE CCS 56 S/OGIVA L=560
1SI0562	SILENZIATORE CCS 56 S/OGIVA L=840
1SI0566	SILENZIATORE CCS 56 S/OGIVA L=1120
1SI0635	SILENZIATORE CCS 63 S/OGIVA L=630
1SI0632	SILENZIATORE CCS 63 S/OGIVA L=945
1SI0636	SILENZIATORE CCS 63 S/OGIVA L=1260
1SI0712	SILENZIATORE CCS 71 S/OGIVA L=710
1SI0710	SILENZIATORE CCS 71 S/OGIVA L=1065
1SI0713	SILENZIATORE CCS 71 S/OGIVA L=1420
1SI0801	SILENZIATORE CCS 80 S/OGIVA L=800
1SI0800	SILENZIATORE CCS 80 S/OGIVA L=1200
1SI0802	SILENZIATORE CCS 80 S/OGIVA L=1600
1SI0903	SILENZIATORE CCS 90 S/OGIVA L=900
1SI0690	SILENZIATORE CCS 90 S/OGIVA L=1350
1SI0904	SILENZIATORE CCS 90 S/OGIVA L=1800
1SI1001	SILENZIATORE CCS 100 S/OGIVA L=1500
1SI1005	SILENZIATORE CCS 100 S/OGIVA L=2000

## CONTROFLANGIA CCf

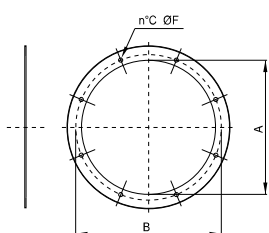

CODICE	DESCRIZIONE	ØA	ØB	C	ØD	kg
5BO1031	CCf 31 - FLANGIA CC 310	315	355	8	10	1,2
5BO1035	CCf 35 - FLANGIA CC 350	350	395	8	10	1,5
5BO1040	CCf 40 - FLANGIA CC 400	400	450	8	12	1,7
5BO1045	CCf 45 - FLANGIA CC 450	450	500	8	12	1,9
5BO1050	CCf 50 - FLANGIA CC 500	500	560	12	12	2,1
5BO1056	CCf 56 - FLANGIA CC 560	560	620	12	12	2,4
5BO1063	CCf 63 - FLANGIA CC 630	630	690	12	12	2,7
5BO1071	CCf 71 - FLANGIA CC 710	710	770	16	12	3,3
5BO1081	CCf 80 - FLANGIA CC 800	800	860	16	12	3,7
5BO1092	CCf 90 - FLANGIA CC 900	900	970	16	16	4,7
5BO1110	CCf 100 - FLANGIA CC1000	1000	1070	16	16	5,2

## CONTROFLANGIA CON COLLARE CCfc

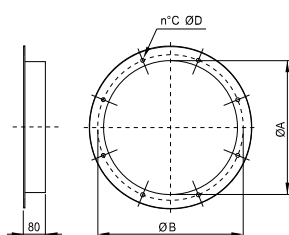

CODICE	DESCRIZIONE	ØA	ØB	C	ØD	kg
5BO1531	CCfc 31 FLANGIA C/COLLARE CC 310	315	355	8	10	1,2
5BO1535	CCfc 35 FLANGIA C/COLLARE CC 350	350	395	8	10	1,5
5BO1540	CCfc 40 FLANGIA C/COLLARE CC 400	400	450	8	12	1,7
5BO1545	CCfc 45 FLANGIA C/COLLARE CC 450	450	500	8	12	2,0
5BO1550	CCfc 50 FLANGIA C/COLLARE CC 500	500	560	12	12	2,2
5BO1556	CCfc 56 FLANGIA C/COLLARE CC 560	560	620	12	12	2,5
5BO1563	CCfc 63 FLANGIA C/COLLARE CC 630	630	690	12	12	2,9
5BO1571	CCfc 71 FLANGIA C/COLLARE CC 710	710	770	16	12	3,3
5BO1580	CCfc 80 FLANGIA C/COLLARE CC 800	800	860	16	12	3,8
5BO1590	CCfc 90 FLANGIA C/COLLARE CC 900	900	970	16	16	4,2
5BO1600	CCfc 100 FLANGIA C/COLLARE CC1000	1000	1070	16	16	5,0

## GIUNTO ANTIVIBRANTE CCga HT (solo CC-SHT)

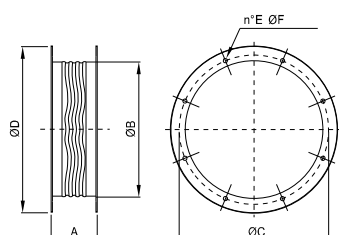

CODICE	DESCRIZIONE	A	ØB	ØC	ØD	E	ØF	kg
1SU5313	CCga HT 31 GIUNTO ANTIV. 400°/2H	200	315	355	395	8	10	5
1SU5351	CCga HT 35 GIUNTO ANTIV. 400°/2H	200	350	395	446	8	10	6
1SU5401	CCga HT 40 GIUNTO ANTIV. 400°/2H	200	400	450	496	8	12	7
1SU5451	CCga HT 45 GIUNTO ANTIV. 400°/2H	200	450	500	546	8	12	8
1SU5501	CCga HT 50 GIUNTO ANTIVIBR.400/2H	200	500	560	598	12	12	9
1SU5562	CCga HT 56 GIUNTO ANTIVIBR.400/2H	200	560	620	658	12	12	10
1SU5632	CCga HT 63 GIUNTO ANTIVIBR.400/2H	200	630	690	730	12	12	11
1SU5711	CCga HT 71 GIUNTO ANTIVIBR.400/2H	200	710	770	810	16	12	13
1SU5802	CCga HT 80 GIUNTO ANTIVIBR.400/2H	200	800	860	910	16	12	21
1SU5901	CCga HT 90 GIUNTO ANTIVIBR.400/2H	200	900	970	1030	16	16	23
1SU6001	CCga HT 100 GIUNTO ANTIVIBR.400/2H	200	1000	1070	1130	16	16	26



## Serie BOX-T / BOX-T ATEX / BOX-T HT

TRONCHETTO PREMENTE CON RETE	
CODICE	ACCESSORIO
5TR0268	Tronchetto premente con rete 7/7
5TR0267	Tronchetto premente con rete 9/7
5TR0292	Tronchetto premente con rete 9/9
5TR0266	Tronchetto premente con rete 10/8
5TR0293	Tronchetto premente con rete 10/10
5TR0265	Tronchetto premente con rete 12/9
5TR0294	Tronchetto premente con rete 12/12
5TR0295	Tronchetto premente con rete 15
5TR0296	Tronchetto premente con rete 18
5TR0297	Tronchetto premente con rete 500
5TR0298	Tronchetto premente con rete 560
5TR0299	Tronchetto premente con rete 630

TETTuccio PARAPIOGGIA	
CODICE	ACCESSORIO
5TE0061	Tettuccio parapioggia 7/HT
5TE0062	Tettuccio parapioggia 9/HT
5TE0063	Tettuccio parapioggia 10/HT
5TE0064	Tettuccio parapioggia 12/HT
5TE0065	Tettuccio parapioggia 15/HT
5TE0066	Tettuccio parapioggia 18/HT
5TE0067	Tettuccio parapioggia 500 HT
5TE0068	Tettuccio parapioggia 560 HT
5TE0069	Tettuccio parapioggia 6300 HT

INTERRUTTORE DI SERVIZIO	
CODICE	ACCESSORIO
1IN1105	INTERRUTTORE DI SERVIZIO TRIFASE 16A BOX-T HT (da Gr.63 a 80)
1IN1106	INTERRUTTORE DI SERVIZIO TRIFASE 16A BOX-T HT (da Gr.90 a 100)
1IN1126	INTERRUTTORE DI SERVIZIO TRIFASE 16A BOX-T HT (da Gr.112 a 132)
1IN1132	INTERRUTTORE DI SERVIZIO TRIFASE 25A BOX-T HT (da Gr.160 a 180)

DOPPIA PANNELLATURA	
CODICE	ACCESSORIO
PREZZO DA SOMMARE AL BOX-T	DOPPIA PANNELLATURA 23 mm BOX-T 7/7
PREZZO DA SOMMARE AL BOX-T	DOPPIA PANNELLATURA 23 mm BOX-T 9/9
PREZZO DA SOMMARE AL BOX-T	DOPPIA PANNELLATURA 23 mm BOX-T 10/10
PREZZO DA SOMMARE AL BOX-T	DOPPIA PANNELLATURA 23 mm BOX-T 12/12
PREZZO DA SOMMARE AL BOX-T	DOPPIA PANNELLATURA 23 mm BOX-T 15/15
PREZZO DA SOMMARE AL BOX-T	DOPPIA PANNELLATURA 23 mm BOX-T 18/18
PREZZO DA SOMMARE AL BOX-T	DOPPIA PANNELLATURA 23 mm BOX-T 500
PREZZO DA SOMMARE AL BOX-T	DOPPIA PANNELLATURA 23 mm BOX-T 560
PREZZO DA SOMMARE AL BOX-T	DOPPIA PANNELLATURA 23 mm BOX-T 630

TRONCHETTO PREMENTE SENZA RETE	
CODICE	ACCESSORIO
5TR0281	TRONCHETTO PREMENTE BOX T 7/7 S/RET
5TR0282	TRONCHETTO PREMENTE BOX T 9/9 S/RETE
5TR0283	TRONCHETTO PREMENTE BOX T10/10S/RETE
5TR0284	TRONCHETTO PREMENTE BOX T12/12S/RETE
5TR0285	TRONCHETTO PREMENTE BOX T15/15S/RETE
5TR0286	TRONCHETTO PREMENTE BOX T18/18S/RETE
5TR0287	TRONCHETTO PREMENTE BOX T 500 S/RETE
5TR0288	TRONCHETTO PREMENTE BOX T 560 S/RETE
5TR0289	TRONCHETTO PREMENTE BOX T 630 S/RETE
5TR0291	TRONCHETTO PREMENTE BOX T 7/7 C/RET
5TR0292	TRONCHETTO PREMENTE BOX T 9/9 C/RET
5TR0293	TRONCHETTO PREMENTE BOX T10/10C/RET
5TR0294	TRONCHETTO PREMENTE BOX T12/12C/RET
5TR0295	TRONCHETTO PREMENTE BOX T15/15C/RET
5TR0296	TRONCHETTO PREMENTE BOX T18/18C/RET
5TR0297	TRONCHETTO PREMENTE BOX T 500 C/RET
5TR0298	TRONCHETTO PREMENTE BOX T 560 C/RET
5TR0299	TRONCHETTO PREMENTE BOX T 630 C/RET

PORTAFILTRO + FILTRO G4 SP.98 mm		LISTINO €
CODICE	ACCESSORIO	
1PF2850	PORTAFILTRO BOX T7/7	
1PF2851	PORTAFILTRO BOX T9/9	
1PF2852	PORTAFILTRO BOX T 10/10	
1PF2853	PORTAFILTRO BOX T 12/12	
1PF2854	PORTAFILTRO BOX T 15/15	
1PF2855	PORTAFILTRO BOX T 18/18	
1PF2856	PORTAFILTRO BOX T 500	
1PF2857	PORTAFILTRO BOX T 560	
1PF2858	PORTAFILTRO BOX T 630	

SERRANDA DI REGOLAZIONE PASSO 100 mm	
CODICE	ACCESSORIO
1SE9150	SERR.TARAT.BOX T 7/7
1SE9151	SERR.TARAT.BOX T 9/9
1SE9152	SERR.TARAT.BOX T 10/10
1SE9153	SERR.TARAT.BOX T 12/12
1SE9154	SERR.TARAT.BOX T 15/15
1SE9155	SERR.TARAT.BOX T 18/18
1SE9156	SERR.TARAT.BOX T 500
1SE9157	SERR.TARAT.BOX T 560
1SE9158	SERR.TARAT.BOX T 630

SERRANDA DI REGOLAZIONE PASSO 100 mm	
CODICE	ACCESSORIO
5TE0070	TETTuccio PARAP. BOX T7/7
5TE0071	TETTuccio PARAP. BOX T9/9
5TE0072	TETTuccio PARAP. BOX T 10/10
5TE0073	TETTuccio PARAP. BOX T 12/12
5TE0074	TETTuccio PARAP. BOX T 15/15
5TE0075	TETTuccio PARAP. BOX T 18/18
5TE0076	TETTuccio PARAP. BOX T 500
5TE0077	TETTuccio PARAP. BOX T 560
5TE0078	TETTuccio PARAP. BOX T 630

PIEDI BOX	
CODICE	ACCESSORIO
1ST0027	PIEDE X BOX T MONTATO
1IN1101	INTERRUTTORE SERVIZIO MONOFASE
1IN1102	INTERRUTTORE SERVIZIO TRIFASE
1IN1164	INTERRUTTORE DI SERVIZIO TRIFASE 25A



## Serie PF / HT / PDL

## FLANGIA ASPIRANTE

CODICE	ACCESSORIO
5BO1321	FLANGIA ASP D.130 - 4 FORI
5BO1325	FLANGIA ASP D.185 - 8 FORI
5BO1328	FLANGIA ASP D.205 - 8 FORI
5BO1327	FLANGIA ASP D.228 - 8 FORI
5BO1323	FLANGIA ASP D.255 - 8 FORI
5BO1364	FLANGIA ASP D.285 - 8 FORI
5BO1334	FLANGIA ASP D.320 - 8 FORI
5BO1330	FLANGIA ASP D.360 - 8 FORI
5BO1343	FLANGIA ASP D.405 - 8 FORI
5BO1341	FLANGIA ASP D.455 - 8 FORI
5BO8086	FLANGIA ASP D.505 - 8 FORI
5BO1347	FLANGIA ASP D.405 - 12 FORI
5BO8105	FLANGIA ASP D.455 - 12 FORI
5BO1380	FLANGIA ASP D.505 - 12 FORI
5BO8087	FLANGIA ASP D.565 - 12 FORI
5BO1391	FLANGIA ASP D.635 - 12 FORI
5BO8103	FLANGIA ASP D.565 - 16 FORI
5BO8093	FLANGIA ASP D.635 - 16 FORI
5BO8101	FLANGIA ASP D.715 - 16 FORI
5BO1357	FLANGIA ASP D.805 - 16 FORI
5BO1359	FLANGIA ASP D.905 - 16 FORI
5BO1408	FLANGIA ASP D.1007 - 24 FORI
5BO1398	FLANGIA ASP D.1130 - 24 FORI
5BO1409	FLANGIA ASP D.1260 - 24 FORI
5BO1404	FLANGIA ASP D.1420 - 32 FORI

## GIUNTO ANTIVIBRENTE ASPIRANTE

CODICE	ACCESSORIO
5SU1404	GIUNTO ANTIV.ASP D.130 - 4 FORI
5SU3142	GIUNTO ANTIV.ASP D.185 - 8 FORI
5SU1405	GIUNTO ANTIV.ASP D.205 - 8 FORI
5SU3137	GIUNTO ANTIV.ASP D.228 - 8 FORI
5SU1096	GIUNTO ANTIV.ASP D.255 - 8 FORI
5SU3147	GIUNTO ANTIV.ASP D.285 - 8 FORI
5SU3101	GIUNTO ANTIV.ASP D.320 - 8 FORI
5SU3500	GIUNTO ANTIV.ASP D.360 - 8 FORI
5SU4022	GIUNTO ANTIV.ASP D.405 - 8 FORI
5SU4024	GIUNTO ANTIV.ASP D.455 - 8 FORI
5SU5003	GIUNTO ANTIV.ASP D.505 - 8 FORI
5SU1102	GIUNTO ANTIV.ASP D.405 - 12 FORI
5SU1406	GIUNTO ANTIV.ASP D.455 - 12 FORI
5SU1180	GIUNTO ANTIV.ASP D.505 - 12 FORI
5SU8004	GIUNTO ANTIV.ASP D.565 - 12 FORI
5SU9000	GIUNTO ANTIV.ASP D.635 - 12 FORI
5SU4020	GIUNTO ANTIV.ASP D.565 - 16 FORI
5SU1403	GIUNTO ANTIV.ASP D.635 - 16 FORI
5SU1100	GIUNTO ANTIV.ASP D.715 - 16 FORI
5SU8000	GIUNTO ANTIV.ASP D.805 - 16 FORI
5SU9002	GIUNTO ANTIV.ASP D.905 - 16 FORI
5SU1144	GIUNTO ANTIV.ASP D.1007 - 24 FORI
5SU1145	GIUNTO ANTIV.ASP D.1130 - 24 FORI
5SU1146	GIUNTO ANTIV.ASP D.1260 - 24 FORI
5SU3077	GIUNTO ANTIV.ASP D.1420 - 32 FORI

## RETE ASPIRANTE

CODICE	ACCESSORIO
5RE1025	RETE ASP D.130 4 FORI CENTRIFUGHI
5RE1021	RETE ASP D.185 8 FORI CENTRIFUGHI
5RE1017	RETE ASP D.205 8 FORI CENTRIFUGHI
5RE1018	RETE ASP D.228 8 FORI CENTRIFUGHI
5RE4050	RETE ASP D.255 8 FORI CENTRIFUGHI
5RE1027	RETE ASP D.285 8 FORI CENTRIFUGHI
5RE1002	RETE ASP D.320 8 FORI CENTRIFUGHI
5RE1022	RETE ASP D.360 8 FORI CENTRIFUGHI
5RE1005	RETE ASP D.405 8 FORI CENTRIFUGHI
5RE1001	RETE ASP D.455 8 FORI CENTRIFUGHI
5RE0089	RETE ASP D.505 8 FORI CENTRIFUGHI
5RE5606	RETE ASP D.405 12 FORI CENTRIFUGHI
5RE1046	RETE ASP D.455 12 FORI CENTRIFUGHI
5RE1180	RETE ASP D.505 12 FORI CENTRIFUGHI
5RE1016	RETE ASP D.565 12 FORI CENTRIFUGHI
5RE1013	RETE ASP D.635 12 FORI CENTRIFUGHI
5RE1003	RETE ASP D.565 16 FORI CENTRIFUGHI
5RE1031	RETE ASP D.635 16 FORI CENTRIFUGHI
5RE1015	RETE ASP D.715 16 FORI CENTRIFUGHI
5RE0815	RETE ASP D.805 16 FORI CENTRIFUGHI
5RE0090	RETE ASP D.905 16 FORI CENTRIFUGHI
5RE1010	RETE ASP D.1007 24 FORI CENTRIFUGHI
5RE1011	RETE ASP D.1130 24 FORI CENTRIFUGHI
5RE1014	RETE ASP D.1260 24 FORI CENTRIFUGHI
5RE1012	RETE ASP D.1420 32 FORI CENTRIFUGHI

## FLANGIA PREMENTE

CODICE	ACCESSORIO
5BO1410	FLANGIA PRM 105 X 76
5BO1411	FLANGIA PRM 117 X 85
5BO1412	FLANGIA PRM 131 X 95
5BO8108	FLANGIA PRM 146 X 105
5BO1332	FLANGIA PRM 166 X 117
5BO4505	FLANGIA PRM 185 X 131
5BO1358	FLANGIA PRM 124 X 103
5BO5019	FLANGIA PRM 207 X 148
5BO1329	FLANGIA PRM 231 X 166
5BO1324	FLANGIA PRM 258 X 185
5BO1365	FLANGIA PRM 288 X 205
5BO1362	FLANGIA PRM 322 X 229
5BO1340	FLANGIA PRM 361 X 256
5BO1344	FLANGIA PRM 404 X 288
5BO1348	FLANGIA PRM 453 X 322
5BO1381	FLANGIA PRM 507 X 361
5BO8104	FLANGIA PRM 569 X 404
5BO1310	FLANGIA PRM 638 X 453
5BO1390	FLANGIA PRM 715 X 507
5BO1392	FLANGIA PRM 801 X 569
5BO1360	FLANGIA PRM 898 X 638
5BO8100	FLANGIA PRM 1007 X 715
5BO1399	FLANGIA PRM 1130 X 801
5BO1413	FLANGIA PRM 1267 X 898
5BO1405	FLANGIA PRM 1421 X 1007

## GIUNTO ANTIVIBRENTE PREMENTE

CODICE	ACCESSORIO
5SU1410	GIUNTO ANTIV.PRM 105 X 76
5SU1411	GIUNTO ANTIV.PRM 117 X 85
5SU1017	GIUNTO ANTIV.PRM 131 X 95
5SU3018	GIUNTO ANTIV.PRM 146 X 105
5SU1019	GIUNTO ANTIV.PRM 166 X 117
5SU9004	GIUNTO ANTIV.PRM 185 X 131
5SU1407	GIUNTO ANTIV.PRM 124 X 103
5SU3143	GIUNTO ANTIV.PRM 207 X 148
5SU1131	GIUNTO ANTIV.PRM 231 X 166
5SU3138	GIUNTO ANTIV.PRM 258 X 185
5SU1130	GIUNTO ANTIV.PRM 288 X 205
5SU3148	GIUNTO ANTIV.PRM 322 X 229
5SU3501	GIUNTO ANTIV.PRM 361 X 256
5SU4023	GIUNTO ANTIV.PRM 404 X 288
5SU5601	GIUNTO ANTIV.PRM 453 X 322
5SU1181	GIUNTO ANTIV.PRM 507 X 361
5SU4021	GIUNTO ANTIV.PRM 569 X 404
5SU1402	GIUNTO ANTIV.PRM 638 X 453
5SU1101	GIUNTO ANTIV.PRM 715 X 507
5SU3079	GIUNTO ANTIV.PRM 801 X 569
5SU9003	GIUNTO ANTIV.PRM 898 X 638
5SU1128	GIUNTO ANTIV.PRM 1007 X 715
5SU1399	GIUNTO ANTIV.PRM 1130 X 801
5SU1413	GIUNTO ANTIV.PRM 1267 X 898
5SU3078	GIUNTO ANTIV.PRM 1421 X 1007

## RETE PREMENTE

CODICE	ACCESSORIO
5RE1410	RETE PRM 105 X 76 CENTRIFUGHI
5RE1411	RETE PRM 117 X 85 CENTRIFUGHI
5RE1412	RETE PRM 131 X 95 CENTRIFUGHI
5RE3018	RETE PRM 146 X 105 CENTRIFUGHI
5RE1007	RETE PRM 166 X 117 CENTRIFUGHI
5RE4505	RETE PRM 185 X 131 CENTRIFUGHI
5RE1026	RETE PRM 124 X 103 CENTRIFUGHI
5RE4051	RETE PRM 207 X 148 CENTRIFUGHI
5RE1019	RETE PRM 231 X 166 CENTRIFUGHI
5RE3138	RETE PRM 258 X 185 CENTRIFUGHI
5RE1130	RETE PRM 288 X 205 CENTRIFUGHI
5RE1348	RETE PRM 322 X 229 CENTRIFUGHI
5RE1023	RETE PRM 361 X 256 CENTRIFUGHI
5RE1020	RETE PRM 404 X 288 CENTRIFUGHI
5RE1006	RETE PRM 453 X 322 CENTRIFUGHI
5RE1024	RETE PRM 507 X 361 CENTRIFUGHI
5RE1004	RETE PRM 569 X 404 CENTRIFUGHI
5RE1035	RETE PRM 638 X 453 CENTRIFUGHI
5RE1009	RETE PRM 715 X 507 CENTRIFUGHI
5RE3079	RETE PRM 801 X 569 CENTRIFUGHI
5RE9003	RETE PRM 898 X 638 CENTRIFUGHI
5RE1128	RETE PRM 1007 X 715 CENTRIFUGHI
5RE1399	RETE PRM 1130 X 801 CENTRIFUGHI
5RE1413	RETE PRM 1267 X 898 CENTRIFUGHI
5RE3078	RETE PRM 1421 X 1007 CENTRIFUGHI



## Serie S-CUBE KAT

**SUPPORTI ANTIVIBRANTI**

CODICE	ACCESSORIO
5SU1057	SUPPORTI ANTIVIBRANTI 25 / 31 / 35 / 40
5SU1054	SUPPORTI ANTIVIBRANTI 45 / 50 / 56 / 63 / 71

**INTERRUTTORE DI SERVIZIO**

CODICE	ACCESSORIO
1IN1117	INTERRUTTORE DI SERVIZIO TRIPOLARE 16A S-CUBE KAT

**KIT VASCHETTA**

CODICE	ACCESSORIO
1KT0400	KIT VASCHETTA S-CUBE K AT 25/31
1KT0401	KIT VASCHETTA S-CUBE K AT 35/40
1KT0402	KIT VASCHETTA S-CUBE K AT 45/50
1KT0403	KIT VASCHETTA S-CUBE K AT 63/71

**TRONCHETTO ASPIRANTE**

CODICE	ACCESSORIO
5TR0014	TRONCHETTO ASPIRANTE Dn. 250mm
5TR0015	TRONCHETTO ASPIRANTE Dn. 315mm
5TR0016	TRONCHETTO ASPIRANTE Dn. 350mm
5TR0017	TRONCHETTO ASPIRANTE Dn. 400mm
5TR0018	TRONCHETTO ASPIRANTE Dn. 450mm
5TR0019	TRONCHETTO ASPIRANTE Dn. 500mm
5TR0020	TRONCHETTO ASPIRANTE Dn. 560mm
5TR0021	TRONCHETTO ASPIRANTE Dn. 630mm
5TR0022	TRONCHETTO ASPIRANTE Dn. 710mm

**TETTUCCIO PARAPIOGGIA**

CODICE	ACCESSORIO
5TE0080	TETTUCCIO PARAPIOGGIA S-CUBE 25/31
5TE0081	TETTUCCIO PARAPIOGGIA S-CUBE 35/40
5TE0082	TETTUCCIO PARAPIOGGIA S-CUBE 45/50/56
5TE0083	TETTUCCIO PARAPIOGGIA S-CUBE 63/71-DSQ 56

**PANNELLO INFERIORE CON SCARICO**

CODICE	ACCESSORIO
5PN1431	PANNELLO INFERIORE CON SCARICO 25 / 31
5PN1432	PANNELLO INFERIORE CON SCARICO 35 / 40
5PN1433	PANNELLO INFERIORE CON SCARICO 45 / 50

**RACCORDO IN MANDATA QUADRO / TONDO**

CODICE	ACCESSORIO
5RA2010	RACCORDO MANDATA QUADRO/TONDO Dn. 250mm
5RA2011	RACCORDO MANDATA QUADRO/TONDO Dn. 315mm
5RA2012	RACCORDO MANDATA QUADRO/TONDO Dn. 350mm
5RA2013	RACCORDO MANDATA QUADRO/TONDO Dn. 400mm
5RA2014	RACCORDO MANDATA QUADRO/TONDO Dn. 450mm
5RA2015	RACCORDO MANDATA QUADRO/TONDO Dn. 500mm
5RA2018	RACCORDO MANDATA QUADRO/TONDO Dn. 560mm
5RA2019	RACCORDO MANDATA QUADRO/TONDO Dn. 630mm
5RA2020	RACCORDO MANDATA QUADRO/TONDO Dn. 710mm

**GIUNTO ANTIVIBRANTE**

CODICE	ACCESSORIO
1SU5100	GIUNTO ANTIVIBRANTE S-CUBE KAT 350
1SU5101	GIUNTO ANTIVIBRANTE S-CUBE KAT 400
1SU5102	GIUNTO ANTIVIBRANTE S-CUBE KAT 450
1SU5103	GIUNTO ANTIVIBRANTE S-CUBE KAT 500
1SU5104	GIUNTO ANTIVIBRANTE S-CUBE KAT 560
1SU5105	GIUNTO ANTIVIBRANTE S-CUBE KAT 630
1SU5106	GIUNTO ANTIVIBRANTE S-CUBE KAT 710

**PIEDE DI SOSTEGNO**

CODICE	ACCESSORIO
1ST0027	PIEDE DI SOSTEGNO



## Serie BOX-CA

## TETTUCCIO PARAPIOGGIA

CODICE	ACCESSORIO
5TE0100	TETTUCCIO PARAPIOGGIA BOX CA 300
5TE0101	TETTUCCIO PARAPIOGGIA BOX CA 450
5TE0102	TETTUCCIO PARAPIOGGIA BOX CA 600
5TE0103	TETTUCCIO PARAPIOGGIA BOX CA 750
5TE0104	TETTUCCIO PARAPIOGGIA BOX CA 900
5TE0105	TETTUCCIO PARAPIOGGIA BOX CA 1200

## COMMUTATORE

CODICE	ACCESSORIO
5IN2033	COMMUTATORE POLI 3X16A4/6 (A8989)

## Serie AXC - AXM - MBX - MRF - SILENT BOX - ESR EC

## FASCETTA



CODICE	ACCESSORIO	MODELLO
2FA1000	FASCETTA AXC 100	AXC 100
2FA1250	FASCETTA AXC 125	AXC 125
2FA1500	FASCETTA AXC 150	AXC 150
2FA1600	FASCETTA AXC 160	AXC 160
2FA2000	FASCETTA AXC 200	AXC 200
2FA2500	FASCETTA AXC 250	AXC 250
2FA3150	FASCETTA AXC 315	AXC 315

## SERRANDA



CODICE	ACCESSORIO	MODELLO
2SA1000	SERRANDA AXC 100	AXC 100
2SA1250	SERRANDA AXC 125	AXC 125
2SA1500	SERRANDA AXC 150	AXC 150
2SA1600	SERRANDA AXC 160	AXC 160
2SA2000	SERRANDA AXC 200	AXC 200
2SA2500	SERRANDA AXC 250	AXC 250
2SA3150	SERRANDA AXC 315	AXC 315

## RETE

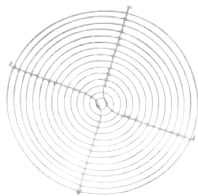

CODICE	ACCESSORIO	MODELLO
2SR1000	RETE AXC 100	AXC 100
2SR1250	RETE AXC 125	AXC 125
2SR1500	RETE AXC 150	AXC 150
2SR1600	RETE AXC 160	AXC 160
2SR2000	RETE AXC 200	AXC 200
2SR2500	RETE AXC 250	AXC 250
2SR3150	RETE AXC 315	AXC 315

## BE - BATTERIA ELETTRICA DI POST RISCALDAMENTO



CODICE	MODELLO	ØD	PORTATA MINIMA	TENSIONE A 50 Hz	POTENZA	CORRENTE ASSORBITA	INCREMENTO DI TEMPERATURA
		mm	m³/h	V	Kw	A	
1BA2100	BE 100-0,6-M	100	40	230	0,6	2,8	$\Delta T [^{\circ}C] \approx \frac{P [kW]}{Q [m^3/s] \cdot \delta [kg/m^3]}$ <p> <math>\Delta T</math> = Incremento Temperatura  <math>P</math> = Potenza Riscaldante  <math>Q</math> = Portata Aria  <math>\delta</math> = Densità Aria </p>
1BA2125	BE 125-0,6-M	125	70	230	0,6	2,8	
1BA2126	BE 125-1,2-M	125	70	230	1,2	5,5	
1BA2160	BE 160-1,2-M	160	110	230	1,2	5,5	
1BA2161	BE 160-2,0-M	160	110	230	2,0	9,1	
1BA2200	BE 200-2,0-M	200	170	230	2,0	9,1	
1BA2201	BE 200-6,0-T	200	170	400	6,0	8,7	
1BA2250	BE 250-2,4-M	250	270	230	2,4	10,9	
1BA2251	BE 250-6,0-T	250	270	400	6,0	8,7	
1BA2315	BE 315-6,0-T	315	450	400	6,0	8,7	

## SILENZIATORI

CODICE	DESCRIZIONE
1SI2270	SILENZIATORE IN LINEA 100 L=600
1SI2271	SILENZIATORE IN LINEA 125 L=600
1SI2272	SILENZIATORE IN LINEA 160 L=600
1SI2276	SILENZIATORE IN LINEA 200 L=900
1SI2274	SILENZIATORE IN LINEA 250 L=900
1SI2275	SILENZIATORE IN LINEA 315 L=900

## Serie IC - IC ATEX



## KIT SEGGIOLA

CODICE	ACCESSORIO	MODELLO
1SE6007	KIT SEGGIOLA	IC 100*
1SE6005	KIT SEGGIOLA	IC 120
1SE6017	KIT SEGGIOLA	IC 140
1SE6006	KIT SEGGIOLA	IC 160/180

\* solo per IC 100 ATEX



## RACCORDO

CODICE	ACCESSORIO	MODELLO	Ø MM
5RD1100	RACCORDO	IC 100	100
5RD1120	RACCORDO	IC 120	125
5RD1140	RACCORDO	IC 140	125
5RD1160	RACCORDO	IC 160	160
5RD1180	RACCORDO	IC 180	160

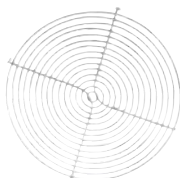

## RETE PREMENTE

CODICE	ACCESSORIO	MODELLO
5RE0109	RETE PREMENTE	IC 100
5RE0111	RETE PREMENTE	IC 120
5RE0113	RETE PREMENTE	IC 140
5RE0115	RETE PREMENTE	IC 160
5RE0117	RETE PREMENTE	IC 180

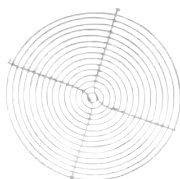

## RETE BOCCA ASPIRANTE

CODICE	ACCESSORIO	MODELLO
5RE1500	RETE BOCCA ASPIRANTE	IC 100
5RE1501	RETE BOCCA ASPIRANTE	IC 120
5RE1502	RETE BOCCA ASPIRANTE	IC 140
5RE1503	RETE BOCCA ASPIRANTE	IC 160-180

## Serie ERM-EX

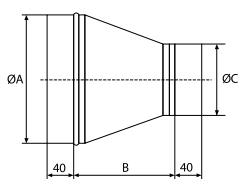

## RIDUZIONE

CODICE	MODELLO	ØA	B	ØC
5RD1001	RIDUZIONE 18/14 REM Ex	179	165	139
5RD1002	RIDUZIONE 18/12 REM Ex	179	186	124
5RD1003	RIDUZIONE 18/10 REM Ex	179	220	99
5RD1004	RIDUZIONE 22/18 REM Ex	225	170	179
5RD1006	RIDUZIONE 22/16 REM Ex	225	198	159
5RD1007	RIDUZIONE 22/14 REM Ex	225	225	139
5RD1008	RIDUZIONE 25/20 REM Ex	249	179	199
5RD1009	RIDUZIONE 25/18 REM Ex	249	206	179

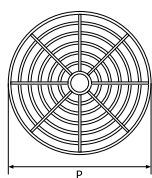

## GRIGLIA DI PROTEZIONE

CODICE	MODELLO	P
5GR1000	GRIGLIA DI PROTEZIONE 18	178
5GR1001	GRIGLIA DI PROTEZIONE 22	224
5GR1002	GRIGLIA DI PROTEZIONE 25	249

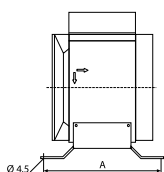

## STAFFA DI FISSAGGIO

CODICE	MODELLO	A
5SX0000	STAFFA DI FISSAGGIO ERM Ex 18	187
5SX0002	STAFFA DI FISSAGGIO ERM Ex 22	203
5SX0001	STAFFA DI FISSAGGIO ERM Ex 25	232





## Serie ICS

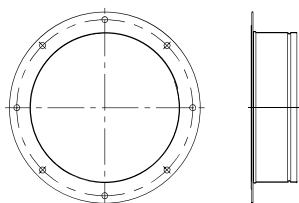
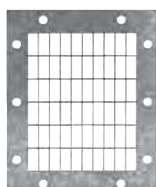
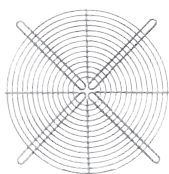

## RETE BOCCA ASPIRANTE

CODICE	ACCESSORIO	MODELLO
5RE9025	RETE ASPIRANTE ICS 200/225/250	ICS 200/225/250
5RE9032	RETE ASPIRANTE ICS 280/315	ICS 280/315
5RE9036	RETE ASPIRANTE ICS 355	ICS 355
5RE9041	RETE ASPIRANTE ICS 400	ICS 400
5RE9046	RETE ASPIRANTE ICS 450	ICS 450

## RETE BOCCA PREMENTE

CODICE	ACCESSORIO	MODELLO
5RE7500	RETE PREMENTE ICS 200	ICS 200
5RE7505	RETE PREMENTE ICS 225	ICS 225
5RE7510	RETE PREMENTE ICS 250	ICS 250
5RE7515	RETE PREMENTE ICS 280	ICS 280
5RE7520	RETE PREMENTE ICS 315	ICS 315
5RE7525	RETE PREMENTE ICS 355	ICS 355
5RE7530	RETE PREMENTE ICS 400	ICS 400
5RE7535	RETE PREMENTE ICS 450	ICS 450

## RACCORDO ASPIRANTE

CODICE	ACCESSORIO	MODELLO
5BO2100	RACCORDO ASPIRANTE ICS 200	ICS 200
5BO2202	RACCORDO ASPIRANTE ICS 225	ICS 225
5BO2601	RACCORDO ASPIRANTE ICS 250	ICS 250
5BO2801	RACCORDO ASPIRANTE ICS 280	ICS 280
5BO8319	RACCORDO ASPIRANTE ICS 315	ICS 315
5BO8361	RACCORDO ASPIRANTE ICS 355	ICS 355
5BO8403	RACCORDO ASPIRANTE ICS 400	ICS 400
5BO8600	RACCORDO ASPIRANTE ICS 450	ICS 450

## Serie ICA - ICA ATEX

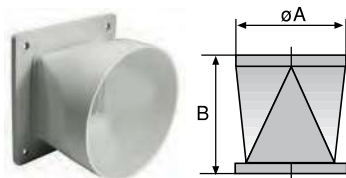

## RACCORDO QUADRO / TONDO

CODICE	DESCRIZIONE	ø A	B
5RD1015	RACCORDO ICA 120	125	95
5RD1021	RACCORDO ICA 160	200	168
5RD1025	RACCORDO ICA 200	250	160
5RD1027	RACCORDO ICA 250	315	170
5RD1026	RACCORDO ICA 350	315	210
5RD1028	RACCORDO ICA 350	355	210

## PER TORRINI

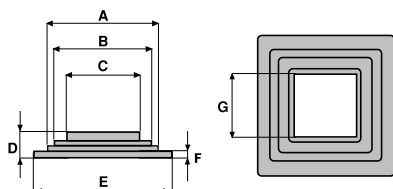
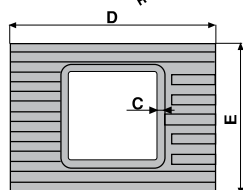
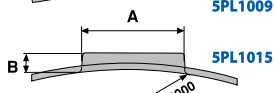
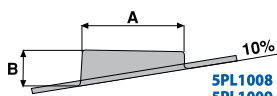

## BASI PER TETTI ONDULATI

CODICE	MODELLO	A	B	C	D	E	PASSO ONDA	ALTEZZA ONDA
5PL1008	Base ondulata 10x177	920	250	60	1820	1300	177	51
5PL1009	Base ondulata 10x146	920	250	60	1820	1300	146	48
5PL1015	Base curva 3x177	920	170	60	2400	1300	177	51

## RIDUZIONE PER BASI ONDULATE

CODICE	MODELLO	A	B	C	D	E	F	G
5PL1010	Riduzione per base ondulata	740	635	480	180	945	45	425

## Per TORRINI (ad esclusione della serie TAC-N e TCA)

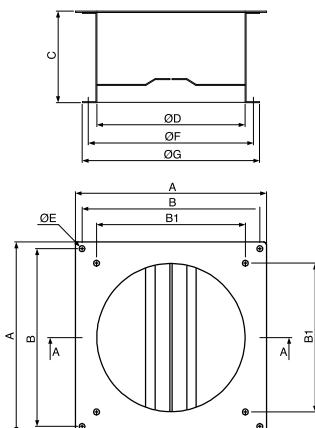

## SERRANDA A GRAVITÀ

CODICE	MODELLO	A	B	B1	C	ØD	E	ØF	ØG	KG
1TS2010	TS 20	240	220	-	110	161	10	177	185	1,5
1TS3010	TS 25/31	330	307	257	158	258	10	285	306	2,5
1TS3510	TS 35	465	380	-	222	402	10	438	464	5,0
1TS4010	TS 40/45	500	471	-	222	402	10	438	464	6,0
1TS5510	TS 50/56	640	550	-	257	569	12	605	639	9,5
1TS6510	TS 63/75/80	710	665	-	252	634	12	674	708	11,0

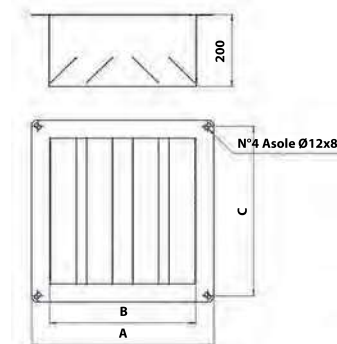

## SERRANDA A GRAVITÀ PER TORRINI TCP e TCP-V Performance

CODICE	MODELLO	A	B	C	KG
5TS1950	SERRANDA 35	425	325	370	5,0
5TS1951	SERRANDA 40/45	505	405	471	6,0
5TS1952	SERRANDA 50/56	610	510	550	7,0
5TS1953	SERRANDA 63/75/80/90	820	720	780	8,0

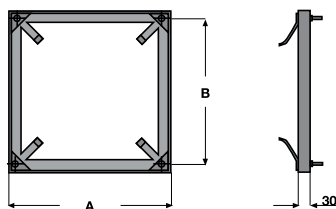

## CONTROBASE A MURARE

CODICE	MODELLO	A	B	KG
1CB2000	CB/20 CONTROBASE TORRINO	290	265	1,5
1CB3000	CB/25-30 CONTROBASE TORRINO	390	360	2,5
1CB3500	CB/35 CONTROBASE TORRINO	490	450	2,8
1CB4000	CB/40-45 CONTROBASE TORRINO	630	600	3,2
1CB5500	CB/50-55-56 CONTROBASE TORRINO	740	710	3,6
1CB6000	CB/63-75-80 CONTROBASE TORRINO	900	870	4,0
1CB8000 (I)	CB/80-90 CONTROBASE TORRINO	1.070	1.030	5,0

(I) Solo TCP e TCP-V performance 80 e 90

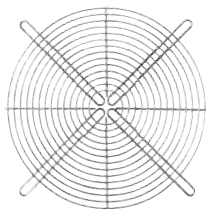

## RETE DI SICUREZZA

CODICE	MODELLO
5RE9032	KIT RETE DI SICUREZZA TCF 250
5RE9041	KIT RETE DI SICUREZZA TCF 300
5RE9051	KIT RETE DI SICUREZZA TCF 350
5RE9064	KIT RETE DI SICUREZZA TCF 400/450
5RE9083	KIT RETE DI SICUREZZA TCF 550
5RE9093	KIT RETE DI SICUREZZA TCF 600/650/700/750/800
5RE9064	RETE SICUREZZA FC-HT 63
5RE9083	RETE SICUREZZA FC-HT 80
5RE9093	RETE SICUREZZA FC-HT 90



## Per TORRINI - TAC-N

**SERRANDA GRAVITÀ TACC**

CODICE	MODELLO
1SE9280	CC-DA 400 V TACC
1SE9281	CC-DA 450 V TACC
1SE9282	CC-DA 500 V TACC
1SE9283	CC-DA 560 V TACC
1SE9284	CC-DA 630 V TACC
1SE9285	CC-DA 710 V TACC
1SE9286	CC-DA 800 V TACC
1SE9287	CC-DA 900 V TACC

**CONTROBASE A MURARE**

CODICE	MODELLO
1CB4000	CB 40-45
1CB5500	CB 50-56
1CB6000	CB 63-71
1CB8000	CB 80
1CB9000	CB 90

**BASE D'APPOGGIO PER TORRINI**

CODICE	MODELLO
5PL1008	BA 10 X 177
5PL1009	BA 10 x 146
5PL1015	BA 3 x 177

**RIDUZIONE**

CODICE	MODELLO
5PL1010	RD

**RETE CONICA CCRC X TAC-N**

CODICE	MODELLO
5RE1583	CCrc x TAC-N 40
5RE1584	CCrc x TAC-N 45
5RE1585	CCrc x TAC-N 50
5RE1586	CCrc x TAC-N 56
5RE1587	CCrc x TAC-N 63
5RE1588	CCrc x TAC-N 71
5RE1589	CCrc x TAC-N 80
5RE1590	CCrc x TAC-N 90

**BASE D'APPOGGIO / RIDUZIONE SILENZIATA PB**

CODICE	MODELLO
5PB4000	PB 40-45
5PB5000	PB 50-56
5PB6300	PB 63-71-75-80

## Per PR-AC

CODICE	MODELLO
5RE2002	RETE PROT. INOX D.160 PR/AC-
5RE2552	RETE PROT. INOX D.200 PR/AC-
5RE2802	RETE PROT. INOX D.225 PR/AC-
5RE2029	RETE PROT. INOX D.250 PR/AC-
5RE2502	RETE PROT. INOX D.280 PR/AC-
5RE4004	RETE PROT. INOX D.315 PR/AC-
5RE4504	RETE PROT. INOX D.355 PR/AC-
5RE5008	RETE PROT. INOX D.400 PR/AC-
5RE5600	RETE PROT. INOX D.450 PR/AC 56
5RE6300	RETE PROT. INOX D.500 PR/AC-
5SU3020	GIUNTO ANTIV. ASP PR/AC 20
5SU3025	GIUNTO ANTIV. ASP PR/AC 25
5SU3028	GIUNTO ANTIV. ASP PR/AC 28
5SU3030	GIUNTO ANTIV. ASP PR/AC 31
5SU3036	GIUNTO ANTIV. ASP PR/AC 35
5SU3040	GIUNTO ANTIV. ASP PR/AC 40
5SU3045	GIUNTO ANTIV. ASP PR/AC 45
5SU3054	GIUNTO ANTIV. ASP PR/AC 50
5SU3056	GIUNTO ANTIV. ASP PR/AC 56
5SU3063	GIUNTO ANTIV. ASP PR/AC 63
1SE2021	SERR. GRAV. PR/AC 200 D.160
1SE2026	SERR. GRAV. PR/AC 250 D.200
1SE2028	SERR. GRAV. PR/AC 280 D.225
1SE2031	SERR. GRAV. PR/AC 310 D.250
1SE2035	SERR. GRAV. PR/AC 350 D.280
1SE2040	SERR. GRAV. PR/AC 400 D.315
1SE2045	SERR. GRAV. PR/AC 450 D.355
1SE2049	SERR. GRAV. PR/AC 500 D.400
A RICHIESTA	SERR. GRAV. PR/AC 560 D.630
1SE2022	SERR. MAN. PR/AC 200 D160 ASP
1SE2027	SERR. MAN. PR/AC 250 D200 ASP
1SE2030	SERR. MAN. PR/AC 280 D225 ASP
1SE2032	SERR. MAN. PR/AC 310 D250 ASP
1SE2036	SERR. MAN. PR/AC 350 D280 ASP
1SE2041	SERR. MAN. PR/AC 400 D315 ASP
1SE2046	SERRANDA PR/AC 450
1SE2050	SERR. MAN. PR/AC 500 ASP P50
A RICHIESTA	SERR. MAN. PR/AC 560 630