



Serie **IC**

Aspiratori centrifughi per piccole portate  
**Da condotto**



## IMPIEGO

- Applicazione in piccoli ambienti industriali quali: officine, laboratori, macchinari, cappe di saldatura, etc.
- Per le caratteristiche costruttive gli aspiratori della serie **IC** devono sempre essere collegati a tratti di tubazioni o a sistemi (serrande di taratura) che con la loro resistenza limitino l'assorbimento del motore fino a raggiungere i valori riportati sulla targa.
- L'aria aspirata non deve essere polverosa o corrosiva

## CARATTERISTICHE

- Aspiratori centrifughi da condotti.
- Adatti per aria pulita con temperatura di 100°C.
- Bilanciatura statica e dinamica secondo norme ISO 1940.
- Orientamento regolabile in 8 posizioni.
- Orientamento standard LG 270° (a richiesta altre rotazioni ed orientamenti RD).
- Marcatura **CE**



La serie non rientra nel campo di applicazione della Direttiva ErP 2009/125/CE e successivi Regolamenti.

- 10 modelli

### VERSIONS



■ **IC INOX**  
Versione per vapori corrosivi



■ **IC ATEX**  
Versione antideflagrante per ambienti a rischio d'esplosione



■ **IC ATEX INOX**  
Versione antideflagrante in acciaio inox.



■ **IC AT**  
Versione per aria ad alta temperatura fino a 150°C in continuo.

### INSTALLAZIONI

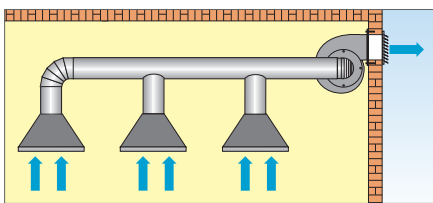
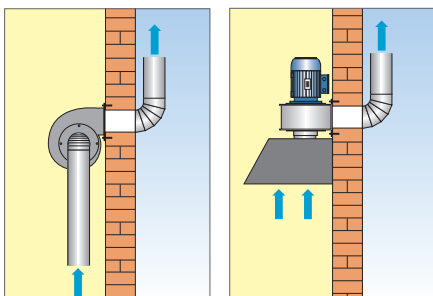

## COSTRUZIONE

- Girante in acciaio zincato ad alto rendimento con pale curve in avanti.
- Raccordo aspirante in dotazione, non assemblato.
- Motore asincrono Monofase (230V) oppure Trifase (230/400V) adatto per servizio continuo.
- I motori IP55 sono del tipo a grandezze standard UNELMEC, autoventilati con cuscinetti a sfera.
- Coclea in lamiera d'acciaio stampata e verniciata con polveri epossidiche.

## ACCESSORI

- **SE** - Sedia portamotore
- **RD** - Raccordo bocca premente
- **RE** - Rete bocca premente
- **SR** - Rete bocca aspirante

## A RICHIESTA

- IC A.T. per alte temperature da 100°C min. a 150°C max.

## ORIENTAMENTI *(vista lato motore)*

Rotazione antioraria LG	LG 0	LG 45	LG 90	LG 135	LG 180	LG 225	<b>LG 270</b> STANDARD	LG 315
Rotazione oraria RD	RD 0	RD 45	RD 90	RD 135	RD 180	RD 225	RD 270	RD 315



Ventola a pale avanti

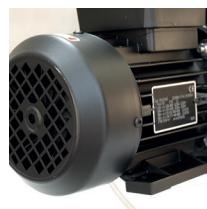

Motori IP55 del tipo UNELMEC, autoventilati con cuscinetti a sfera

**DIMENSIONI (mm)**

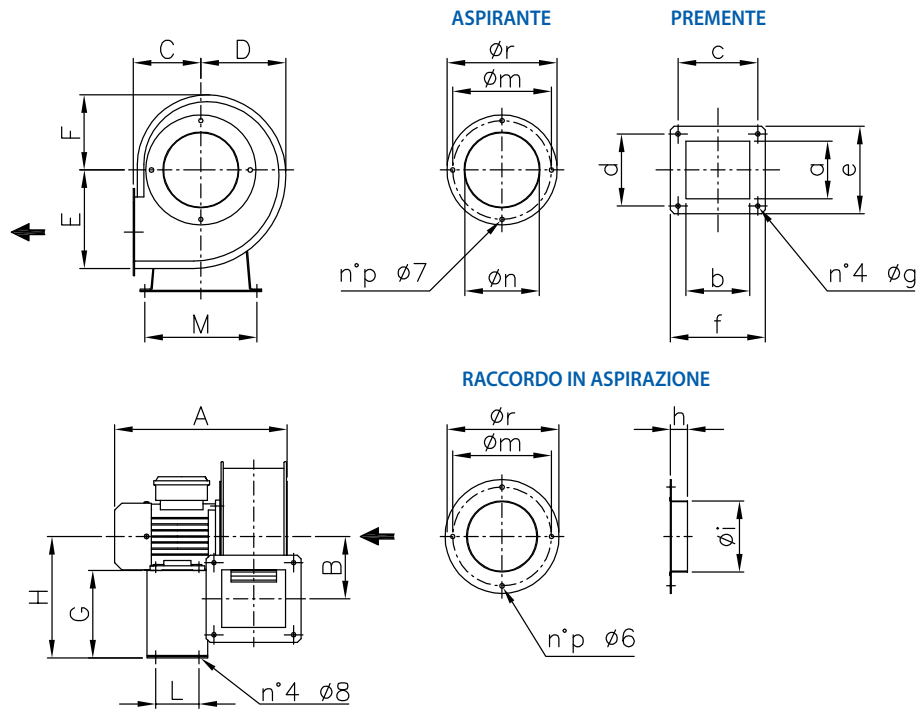

TIPO	A	B	C	D	E	F	G	H	L	M	kg
IC 100	220	82	86	112	130	99	120	176	71	140	4
IC 120	300	97	109	137	156	116	160	223	80	185	7
IC 140	350	115	126	158	184	136	152	223	90	185	10
IC 160	390	132	143	175	207	148	180	260	100	230	17
IC 180	400	140	156	200	227	171	180	260	100	230	20

TIPO	a	b	c	d	e	f	g	h	i	m	n	p	r
IC 100	76	84	105	95	115	125	6	20	100	130	90	4	145
IC 120	102	102	125	125	150	150	7	20	125	160	115	4	178
IC 140	118	118	148	148	175	175	8	30	125	180	135	4	195
IC 160	135	135	165	165	195	195	8	40	160	222	155	8	240
IC 180	148	148	180	180	210	210	8	40	160	222	170	8	240

N.B. Raccordo in aspirazione fornito non montato.

**PRESTAZIONI**

	CODICE	MODELLO	TUBAZIONE	PORTATA MAX	PRESSIONE MAX	TENSIONE A 50 Hz	CORRENTE ASSORBITA	POTENZA	VELOCITA'	POLI	GRADO DI PROTEZIONE	CLASSE MOTORE	LIVELLI SONORI dB (A)	
			$\phi$ mm	m <sup>3</sup> /h	Pa	V	A	kW	GIRI/1'	N°	IP		Lw	Lp
MONOFASE	1IC0000	IC 100 MONOFASE	100	428	336	230	0,36	0,09	2.800	2	44	B	73	62
	1IC0200	IC 120 MONOFASE	125	900	730	230	1,75	0,37	2.800	2	55	F	78	67
	1IC0400	IC 140 MONOFASE	125	1.189	925	230	2,80	0,37	2.800	2	55	F	84	73
	1IC0601	IC 160 MONOFASE	160	2.318	954	400	5,2	0,75	2.800	2	55	F	89	78
	1IC0801	IC 180 MONOFASE	160	2.790	1.214	400	6,7	1,1	2.800	2	55	F	92	81
TRIFASE	1IC0001	IC 100 TRIFASE	100	428	336	400	0,17	0,09	2.800	2	44	B	73	62
	1IC0201	IC 120 TRIFASE	125	900	730	400	0,90	0,25	2.800	2	55	F	78	67
	1IC0401	IC 140 TRIFASE	125	1.267	925	400	1,10	0,37	2.800	2	55	F	84	73
	1IC0600	IC 160 TRIFASE	160	2.318	954	400	1,90	0,75	2.800	2	55	F	89	78
	1IC0800	IC 180 TRIFASE	160	2.790	1.214	400	2,30	1,10	2.800	2	55	F	92	81

Le prestazioni aerauliche sono rilevate in conformità alla norma EN ISO 5801/AMCA 210 con densità dell'aria standard avente peso specifico 1,2 Kg/m<sup>3</sup>. Alimentazione 230V/1Ph/50Hz or 400V/3Ph/50Hz.

Lp: Livello di pressione sonora rilevato in condizioni di campo libero, propagazione sferica, categoria di misura D a norma EN ISO 13349, nel punto di massimo rendimento, alla distanza di 1,5 metri irradiato e si presenta solo per fini comparativi.

Lw: Livello di potenza sonora ottenuto secondo norma ISO 3746. Tolleranza +/- 3 dB(A).

**CURVE**

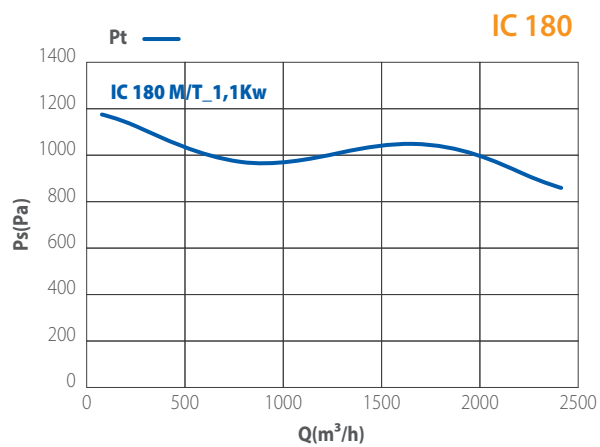
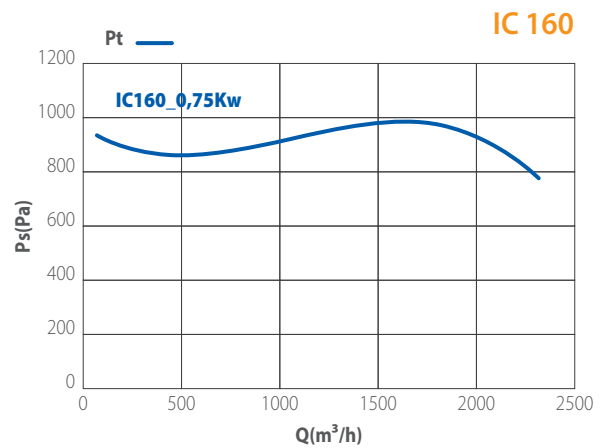
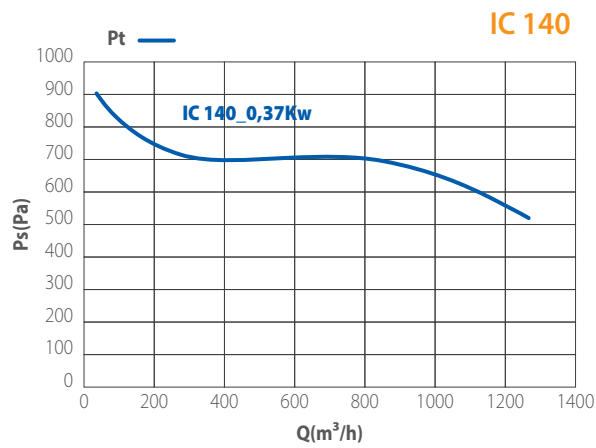
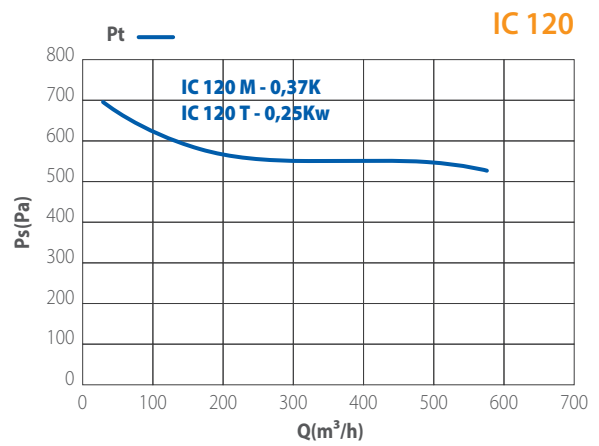
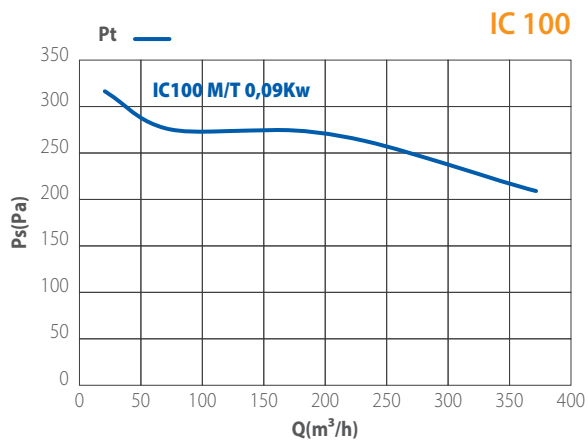

1 mm H<sub>2</sub>O = 9,81 Pa