



L'aspetto del prodotto può variare in funzione del modello.



IMPIEGO

- Ventilazione di ambienti nei quali sia necessario garantire sicurezza per la presenza di gas, e miscele infiammabili o sostanze che, in determinate condizioni, possano sviluppare atmosfere esplosive (zona 1/21) dovute a gas (II2G) o polveri infiammabili (II2D/II2G).
- La classificazione e identificazione di tali ambienti deve essere effettuata da autorità preposte.
- Per le caratteristiche costruttive e di prestazioni la serie **IEM ATEX** può essere utilizzata solo per espulsione diretta o in assenza di perdite di carico.
- L'aria aspirata non deve essere polverosa o corrosiva.

NB: i motori antideflagranti non sono idonei alla regolazione della velocità.

CARATTERISTICHE

- Aspiratori elicoidali per espulsione diretta all'esterno.
- Installazione a parete o pannello.
- Adatti per aria pulita con temperatura da -20°C a +40°C.
- Conformi alla Direttiva ATEX 2014/34/UE
- Costruzione certificata da IMQ secondo la EN 14986:2017 (Certificato IMQ 10 ATEX 002 X).

COSTRUZIONE

- Telaio quadrato in lamiera d'acciaio zincata stampato e imbutito, con raggio in aspirazione.
- Girante con pale a profilo alare in nylon-vetro antistatico e mozzo in fusione di lega d'alluminio.
- Esecuzione 5 (accoppiamento diretto con girante a sbalzo).
Flusso dell'aria da motore a girante.
- Bilanciatura statica e dinamica secondo norme ISO 1940.
- Rete di protezione, lato motore, in tondino d'acciaio trafilato e verniciato.
Realizzata a norme UNI 12499.

MOTORIZZAZIONE

- Motore asincrono trifase o monofase a norme internazionali IEC 60034, IEC 60072, IEC 60079 e/o IEC 61241, EMC 2014/30/UE, LVD 2014/35/UE, con certificati ATEX per atmosfere esplosive **Categoria G gruppo II classe termica T4 protezione Exd e marcatura CE**, IP 55, classe F. Idonei ad un servizio S1 (funzionamento continuo a carico costante).

ACCESSORI

- **S** - Serranda a gravità (S).
- **D** - Distanziatore realizzato in lamiera verniciata a polveri epossidiche(D).
- **RA** - Rete di protezione lato girante, realizzata a norme UNI EN ISO 12499 e protetta contro gli agenti atmosferici (R).
- Interruttore di servizio ATEX.

A RICHIESTA

- Flusso dell'aria da girante a motore.
- Versioni con temperature di esercizio diverse.
- Versioni con motori per atmosfere diverse.
- Versioni con motori idonei alla regolazione della velocità.
- Versioni con motori a doppia polarità.



Certificato

IMQ 10 ATEX 002 X

- 10 modelli
- Ø da 200 a 700 mm
- Categoria ATEX II2G - II2D
- Ventola antistatica

INSTALLAZIONI

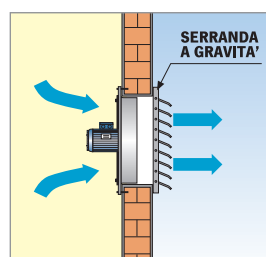

A PARETE

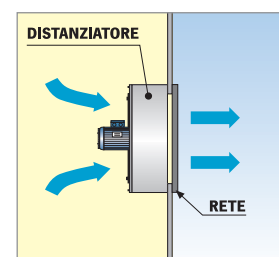

A PANNELLO

DIMENSIONI (mm)

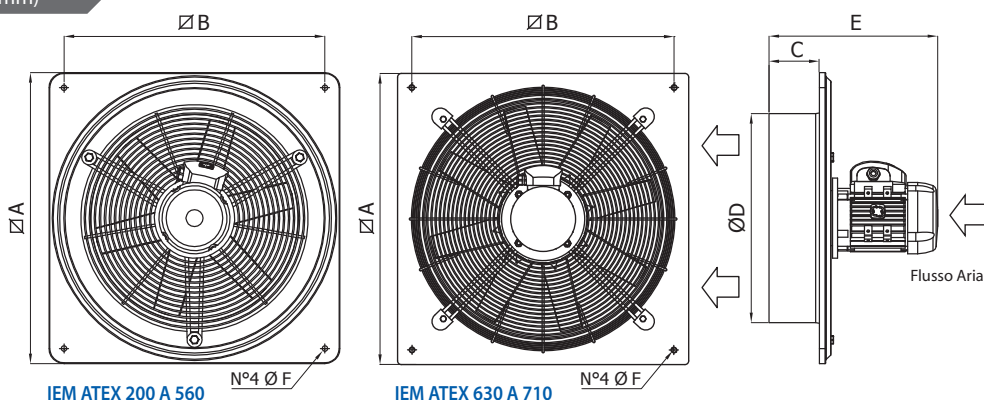

TIPO / TYPE	A	B	C	ØD	E	ØF	kg*
IEM 200 ATEX	345	305	44	215	210	8,5	7
IEM 250 ATEX	400	350	57	265	250	8,5	9
IEM 310 ATEX	465	405	77	312	285	10	13
IEM 350 ATEX	525	465	90	365	315	10	14
IEM 400 ATEX	580	520	100	413	325	10	16
IEM 450 ATEX	630	570	107	457	370	10	20
IEM 500 ATEX	700	640	137	512	405	10	24
IEM 560 ATEX	765	695	122	569	385	10	27
IEM 630 ATEX	800	730	93	640	385	12	29
IEM 710 ATEX	850	800	93	710	440	12	38

Dimensioni in mm
*Pesi indicativi

PRESTAZIONI

CODICE	MODELLO	PORTATA MAX	TENSIONE A 50 Hz	CORRENTE ASSORBITA	POTENZA	VELOCITÀ	POLI	GRADO DI PROTEZIONE	LIVELLI SONORI dB (A) a 3 mt	
		m³/h	V	A	KW	GIRI/1'	N°	IP	Lw	Lp
1XE2001	IEM-ATX 202 M	1.050	230	1,76	0,18	2.800	2	55	70,1	52,6
1XE2002	IEM-ATX 204 M	700	230	0,88	0,06	1.400	4	55	55	37,5
1XE2507	IEM-ATX 252 M	1.850	230	1,76	0,18	2.800	2	55	84,7	67,2
1XE2520	IEM-ATX 254 M	1.323	230	0,88	0,09	1.400	4	55	69,6	52,1
1XE3000	IEM-ATX 312 M	3.100	230	1,91	0,25	2.800	2	55	84,5	67
1XE3020	IEM-ATX 314 M	2.125	230	0,88	0,09	1.400	4	55	69,4	51,9
1XE3520	IEM-ATX 354 M	3.200	230	1,15	0,12	1.400	4	55	72,8	55,3
1XE4000	IEM-ATX 404 M	3.100	230	1,54	0,18	1.400	4	55	73,6	56,1
1XE4500	IEM-ATX 454 M	6.800	230	2,66	0,37	1.400	4	55	83,2	65,7
1XE2003	IEM-ATX 202 T	1.050	400	0,50	0,12	2.800	2	55	70,1	52,6
1XE2004	IEM-ATX 204 T	700	400	0,30	0,09	1.400	4	55	55	37,5
1XE2508	IEM-ATX 252 T	1.850	400	0,33	0,12	2.800	2	55	84,7	67,2
1XE2521	IEM-ATX 254 T	1.323	400	0,88	0,09	1.400	4	55	69,6	52,1
1XE3001	IEM-ATX 312 T	3.100	400	0,80	0,25	2.800	2	55	84,5	67
1XE3021	IEM-ATX 314 T	2.125	400	0,30	0,09	1.400	4	55	69,4	51,9
1XE3521	IEM-ATX 354 T	3.200	400	0,54	0,12	1.400	4	55	72,8	55,3
1XE4010	IEM-ATX 404 T	3.100	400	0,64	0,18	1.400	4	55	73,6	56,1
1XE4504	IEM-ATX 454 T	6.800	400	1,30	0,37	1.400	4	55	83,2	65,7
1XE5000	IEM-ATX 504 T	7.500	400	1,50	0,55	1.400	4	55	84,6	67,1
1XE5064	IEM-ATX 506 T	5.000	400	0,80	0,18	960	6	55	73,8	56,3
1XE5001	IEM-ATX 508 T	3.800	400	0,55	0,12	720	8	55	66,6	49,1
1XE5600	IEM-ATX 564 T	11.500	400	2,00	0,75	1.400	4	55	88,9	71,4
1XE5601	IEM-ATX 566 T	7.500	400	1,20	0,25	960	6	55	80,1	62,6
1XE5602	IEM-ATX 568 T	5.500	400	0,95	0,18	720	8	55	73,9	56,4
1XE6300	IEM-ATX 634 T	13.500	400	2,80	1,1	1.400	4	55	92,3	74,8
1XE6301	IEM-ATX 636 T	9.500	400	1,40	0,37	960	6	55	83,5	66
1XE6302	IEM-ATX 638 T	7.100	400	1,20	0,25	720	8	55	77,3	59,8
1XE7002	IEM-ATX 714 T	17.500	400	4,80	2,2	1.400	4	55	97,6	80,1
1XE7003	IEM-ATX 716 T	13.250	400	2,20	0,75	960	6	55	84,6	67,1
1XE7004	IEM-ATX 718 T	10.000	400	1,30	0,37	720	8	55	77,7	60,2

CURVE

9,81 Pa = 1 mmH₂O

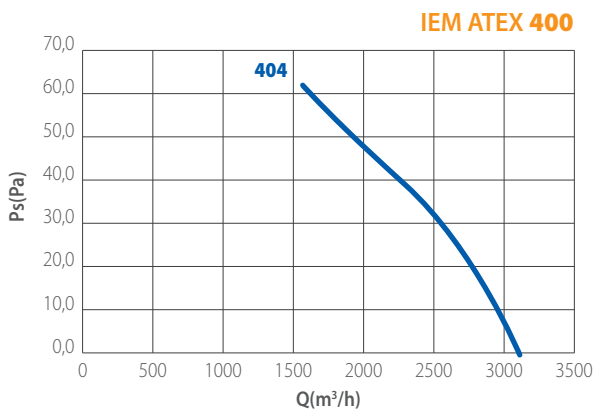
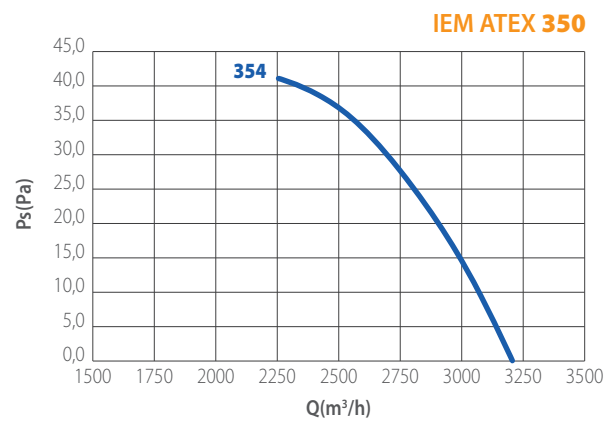
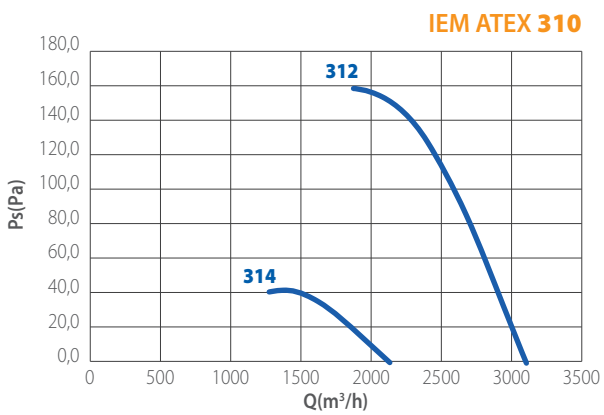
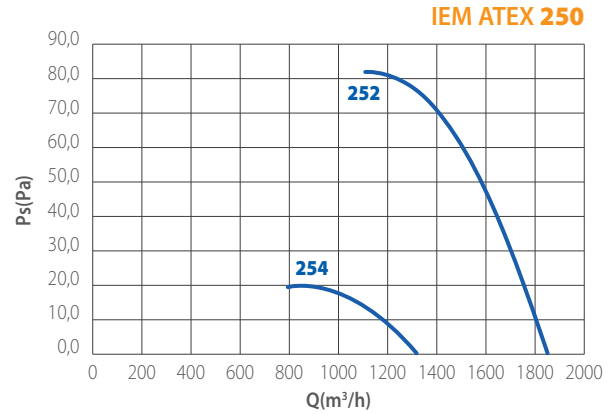
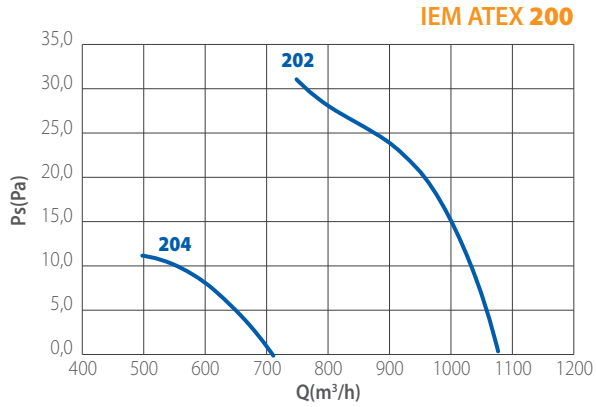

CURVE

9,81 Pa = 1 mmH₂O

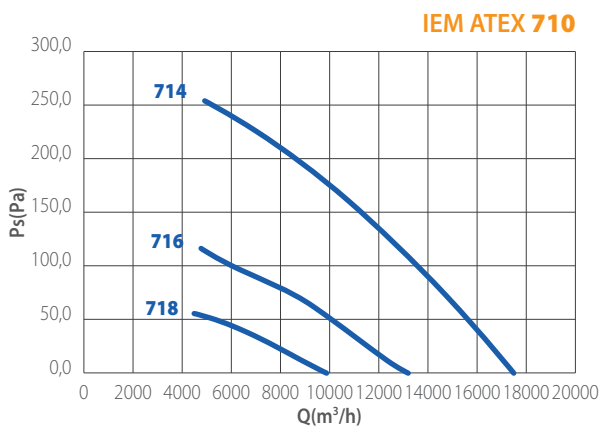
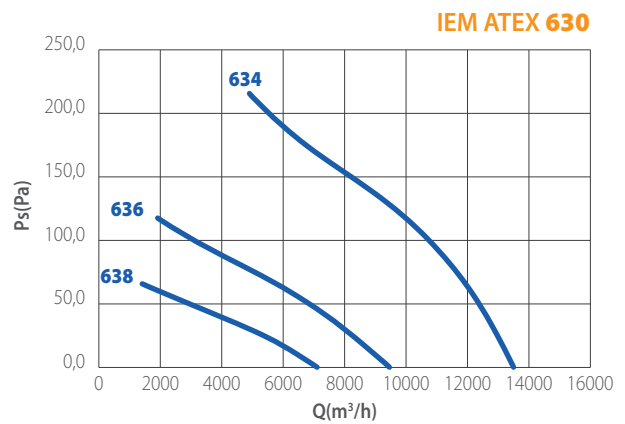
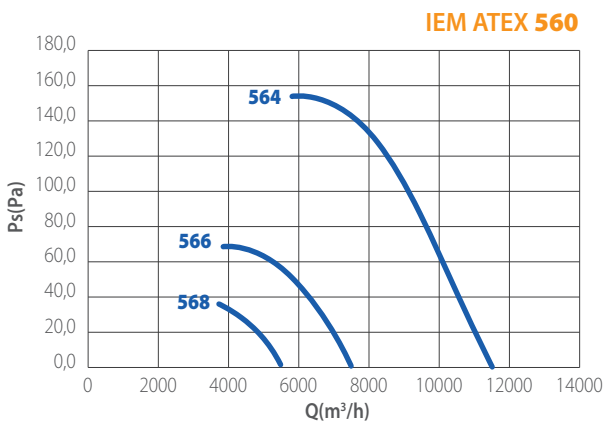
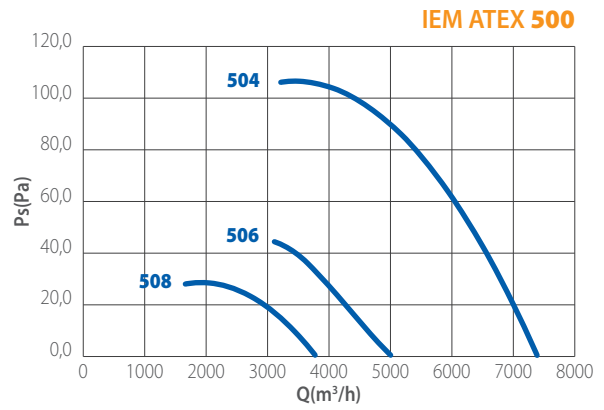
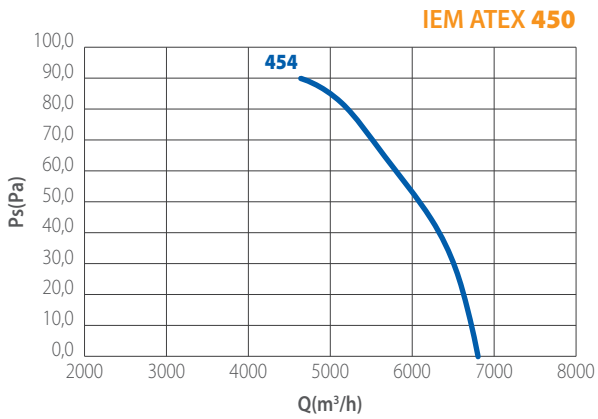

ACCESSORI

S - SERRANDA A GRAVITÀ

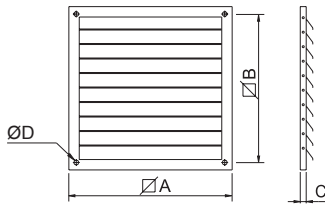

Cod.	TIPO TYPE	A	B	C	ØD	Kg
1SE2000	S 20	275	250	10	10	1.0
1SE2500	S 25	325	300	10	10	1.5
1SE3000	S 31	375	350	10	10	2.0
1SE3500	S 35	425	400	10	10	2.5
1SE4000	S 40	475	450	10	10	3.0
1SE4500	S 45	530	500	15	10	3.5
1SE5000	S 50	630	600	15	10	4.0
1SE5600	S 56	660	630	15	10	4.5
1SE6300	S 63	760	730	15	10	5.5
1SE7000	S 71	830	800	15	10	6.0

Dimensioni in mm

D - DISTANZIATORE

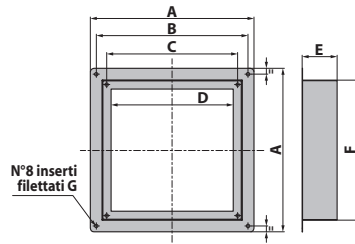

Cod.	TIPO TYPE	A	B	C	D	E	F	G	Kg
1DP2002	D 20	340	305	249	230	70	280	M6	1,8
1DP2502	D 25	390	350	299	280	70	330	M6	2,2
1DP3002	D 30	445	405	349	330	100	380	M6	3,0
1DP3502	D 35	510	465	399	380	100	430	M6	3,4
1DP4003	D 40	560	520	449	420	120	480	M6	4,6
1DP4502	D 45	610	570	499	470	120	530	M6	5,0
1DP5003	D 50	680	640	602	570	150	630	M8	5,4
1DP5602	D 56	750	695	631	605	150	685	M8	6,6

Dimensioni in mm

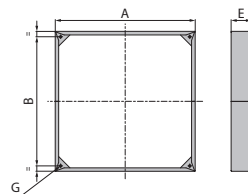

Cod.	TIPO TYPE	A	B	E	G	Kg
1DP6301	D 63	790	729	210	M8	9,8
1DP7003	D 71	840	800	150	M8	6,5

Dimensioni in mm

RA - RETE ESTERNA ANTINFORTUNISTICA

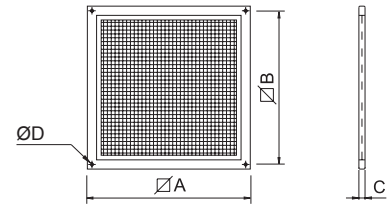

Cod.	TIPO TYPE	A	B	C	ØD	Kg
5RE7020	R 20	275	250	10	10	1,3
5RE7025	R 25	325	300	10	10	1,5
5RE7031	R 31	375	350	10	10	1,9
5RE7035	R 35	425	400	10	10	2,3
5RE7040	R 40	475	450	10	10	2,7
5RE7045	R 45	530	500	15	10	2,8
5RE7050	R 50	630	600	15	10	4,0
5RE7056	R 56	660	630	15	10	4,6
5RE7063	R 63	760	730	15	10	5,3
5RE7070	R 71	830	800	15	10	6,0

Dimensioni in mm