

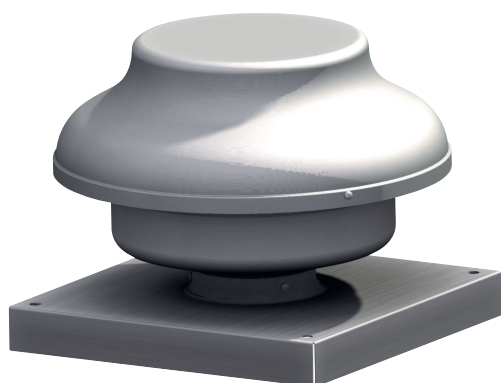

Serie **MRF**

Mini torrino centrifugo
Per espulsione a tetto



IMPIEGO

- In piccoli e medi ambienti quali bagni, ripostigli e cantine, cucine, locali pubblici e uffici, negozi ed attività commerciali, palestre e spogliatoi...
- Gli apparecchi della serie **MRF** sono aspiratori centrifughi e come tali sono in grado di vincere la resistenza aeraulica di lunghi condotti

CARATTERISTICHE

- Torrino centrifugo compatto per aspirazione canalizzata.
- Ideale per la ventilazione centralizzata di più locali, grazie alle elevate prestazioni.
- L'installazione esterna risolve ogni problema legato ad aspetti estetici e di rumorosità.
- **Cappello di protezione verniciato altamente resistente agli agenti atmosferici** e adatto all'installazione in aree esposte come quelle costiere.
- Cappello rimovibile per ispezione motore e collegamenti.
- Base in lamiera zincata resistente agli agenti atmosferici.
- Rete di protezione antivolatili in filo d'acciaio zincato.
- Viti di fissaggio del cappello in acciaio inox resistenti agli agenti atmosferici.
- Motore monofase 230V-50Hz a rotore esterno **con cuscinetti a sfera, Long-life.**
- Girante autopulente a pale rovesce, bilanciata secondo norme ISO 1940.
- Adatto per funzionamento continuo.
- Adatto per aria pulita con temperatura max di **60°C.**
- Regolabile tramite variatore di velocità.
- Protezione IPX5.
- Conforme alla norma CEI EN 60335-2-80, EMC 2014/30/UE e LVD 2014/35/UE.



Conformi alla **Direttiva ErP 2009/125/CE** e al **Regolamento EU 1253/2014.**
Classifica: Unità di Ventilazione Residenziale.

- 7 MODELLI
- Ø 100 a 315 mm
- Alta resistenza agli agenti atmosferici

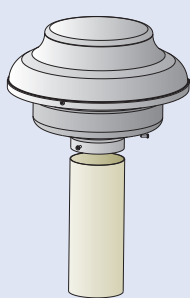

MRF

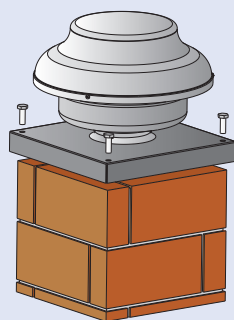

MRF/BA

VERSIONI

MRF/BA Con basamento pre-assemblato.

INSTALLAZIONI

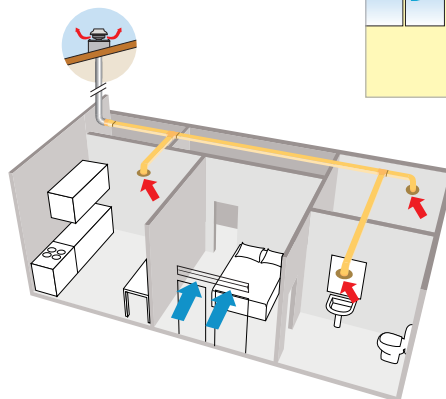
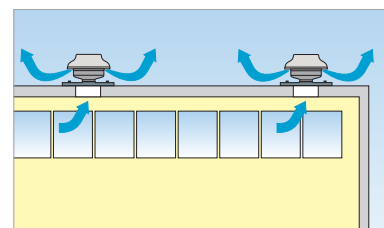
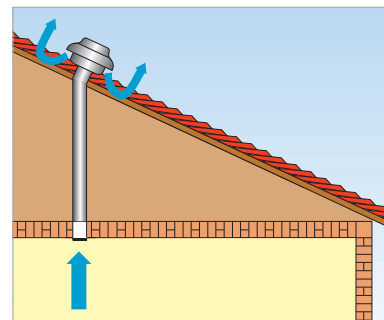
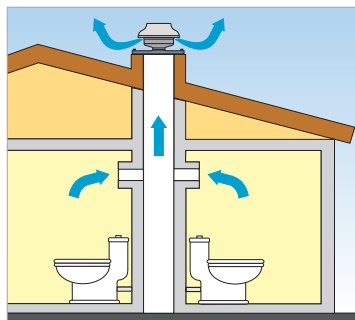

Soluzione ideale ed economica quale piccolo impianto di ventilazione centralizzata in ambito residenziale.

DIMENSIONI (mm)

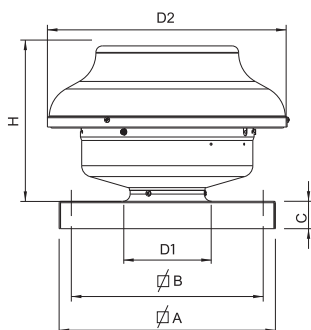

MODELS	D1	D2	H	ØA	ØB	C	Kg	Kg*
MRF100	98	333	225	300	265	36	3,1	4,6
MRF125	122	333	225	300	265	36	3,1	4,6
MRF150	147	405	266	400	360	36	4,2	6,2
MRF160	157	405	266	400	360	36	5	6,2
MRF200	198	405	266	400	360	36	5,5	6,8
MRF250	248	405	266	400	360	36	6	7,3
MRF315	314	484	322	400	360	36	7	10

* Models with square roof curb

PRESTAZIONI

CODICE MRF	CODICE MRF/BA (1)	MODELLO	PORTATA MAX	PRESSIONE MAX	CORRENTE ASSORBITA	POTENZA	PRESSIONE SONORA (A 3 MT)	T MAX °C	GRADO DI PROTEZIONE
			m ³ /h	Pa	A	W	dB(A)**		
2MF1015	2MF1014	MRF 100 *	318	415	0,22	50	52	60	IPX5
2MF1263	2MF1262	MRF 125 *	342	395	0,22	50	52	60	IPX5
2MF1514	2MF1513	MRF 150 *	579	459	0,37	85	52	60	IPX5
2MF1612	2MF1611	MRF 160 *	736	515	0,47	108	54	60	IPX5
2MF2012	2MF2011	MRF 200 *	794	503	0,48	110	55	60	IPX5
2MF2512	2MF2511	MRF 250 *	866	602	0,65	148	55	60	IPX5
2MF3161	2MF3160	MRF 315 *	1222	838	1,10	247	55	60	IPX5

(1) con base assemblata

* Specifiche ErP 2018: modelli da installare preferibilmente in abbinamento al kit di regolazione E-VSD.

** Lp(A) a 3 m in campo libero 230V/50Hz

CURVE

