

IMPIEGO

- Applicazione in ambienti industriali quali: fabbriche, officine, magazzini, depositi, garage, cantine, spogliatoi, mense, cappe industriali, ristoranti, ospedali, etc.
- Per le caratteristiche costruttive e di prestazioni la serie **TCP** può essere utilizzata per aspirazione diretta o canalizzata.

CARATTERISTICHE

- Torri centrifughi per aspirazione libera o canalizzata.
- Installazione a tetto.
- Adatti per aria pulita con temperatura da -20°C a +80°C.
- Motore separato dal flusso d'aria.
- Girante a pale rovesce autopulenti in acciaio zincato.
- Bilanciatura statica e dinamica secondo norme ISO 1940.
- Base in acciaio zincato resistente agli agenti atmosferici.
- Rete di protezione in filo d'acciaio trafilato e protetto contro gli agenti atmosferici per il modello 350. Altri modelli in lamiera zincata microstrirata quadra e protetta contro gli agenti atmosferici.
- Cappello di protezione in ABS.
- Motore asincrono Monofase (230V) o Trifase (230/400V) adatto per servizio continuo.
- I motori IP55 sono del tipo a grandezze standard UNELMEC, autoventilati con cuscinetti a sfera.
- Marcatura **CE**



Conformi alla Direttiva ErP 2009/125/CE e al Regolamento UE1253/2014
(Classifica: Unità di ventilazione)

- 9 taglie da Ø350 a Ø900 mm
- Motore separato dal flusso d'aria

ACCESSORI

- **BA** - Basi per tetti ondulati
- **PB** - Riduzioni per tetti ondulati
- **TS** - serranda a gravità
- **CB** - Controbasi a murare
- **RA** - Rete di sicurezza

INSTALLAZIONI

ASPIRAZIONE CANALIZZATA

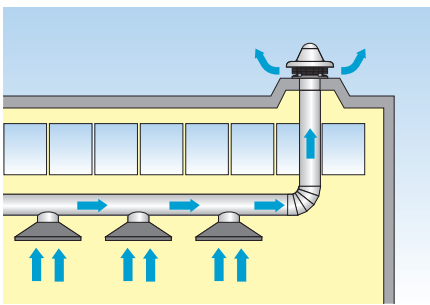

ASPIRAZIONE DIRETTA

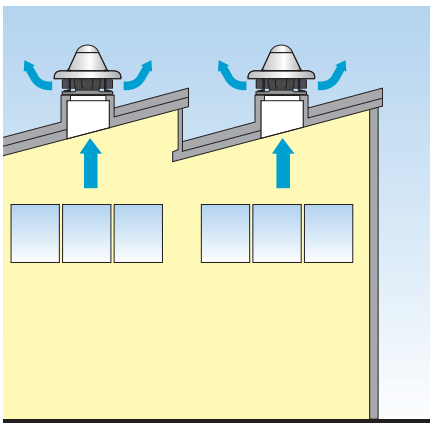

DIMENSIONI (mm)

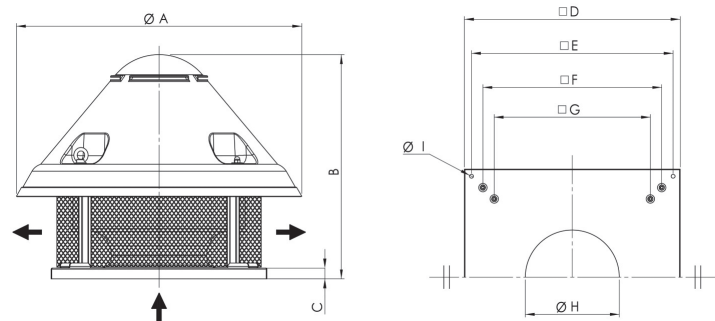

TIPO	ØA	B	C	D	E	F	G	ØH	ØI	Kg*
TCP 354	755	630	38	500	450	-	370	237	12	30
TCP 404	910	670	38	650	600	521	471	269	12	45
TCP 454	910	700	38	650	600	521	471	301	12	50
TCP 504	1000	790	38	760	710	630	550	331	14	80
TCP 566	1000	830	38	760	710	630	550	370	14	70
TCP 636	1100	930	38	930	870	775	665	418	14	120
TCP 756	1100	980	38	930	870	775	665	470	14	170
TCP 806	1400	1150	38	1100	1030	895	785	470	14	220
TCP 906	1400	1180	38	1100	1030	895	785	530	14	250

* Pesì indicativi

PRESTAZIONI

	CODICE	MODELLO	PORTATA MAX	TENSIONE A 50 Hz	CORRENTE ASSORBITA	POTENZA	POLI	GRADO DI PROTEZIONE	LIVELLI SONORI
			m ³ /h	V	A	kW	N°	IP	dB(A)
MONOFASE	1TF1353	TCP 354 M 3600 0,25kW	3.600	230	2,4	0,25	4	55	81
	1TF1403	TCP 404 M 5400 0,55kW	5.400	230	4	0,55	4	55	85
	1TF1453	TCP 454 M 7600 0,75kW	7.600	230	5,4	0,75	4	55	90
TRIFASE	1TF1351	TCP 354 T 3600 0,25kW	3.600	400	0,8	0,25	4	55	81
	1TF1401	TCP 404 T 5400 0,55kW	5.400	400	1,6	0,55	4	55	85
	1TF1451	TCP 454 T 7600 0,75kW	7.600	400	2,3	0,75	4	55	90
	1TF1501	TCP 504 T 10000 1,5kW	10.000	400	3,1	1,5	4	55	91
	1TF1561	TCP 566 T 9100 0,55kW	9.100	400	1,7	0,55	6	55	84
	1TF1631	TCP 636 T 13700 1,1kW	13.700	400	2,9	1,1	6	55	88
	1TF1751	TCP 756 T 19500 2,2kW	19.500	400	5,7	2,2	6	55	94
	1TF1800	TCP 806 T 22500 3,0kW	22.500	400	7	3	6	55	95
	1TF1900	TCP 906 T 30000 5,5kW	30.000	400	11,4	5,5	6	55	98

Le prestazioni aeruliche sono rilevate in conformità alla norma EN ISO 5801/AMCA 210 con densità dell'aria standard avente peso specifico 1,2 Kg/m³. Alimentazione 220-240/1Ph/50Hz. Conformi alla Direttiva ErP 2009/125/CE e al regolamento UE 1253/2014. In conformità al regolamento UE 1253/2014, le Unità di Ventilazione a singolo flusso devono essere abbinate al momento della messa in servizio, a un azionamento a velocità multiple o variatore di velocità (VSD).

Lw: Livello di potenza sonora ottenuto secondo norma AMCA 300-08 in camera riverberante. Istituzione C (open outlet). Tolleranza +/- 3 dB(A).

CURVE

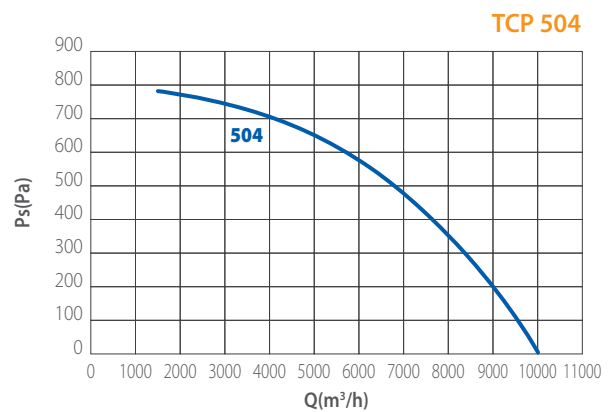
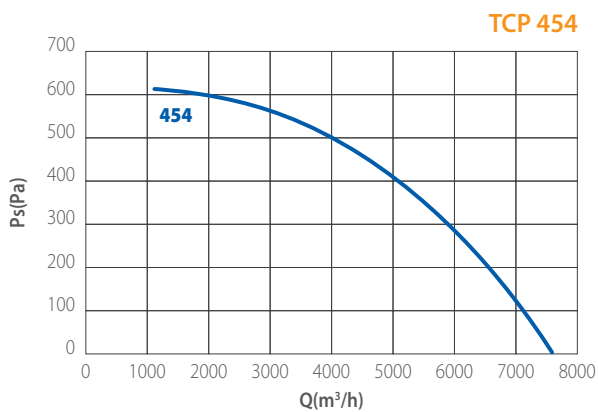
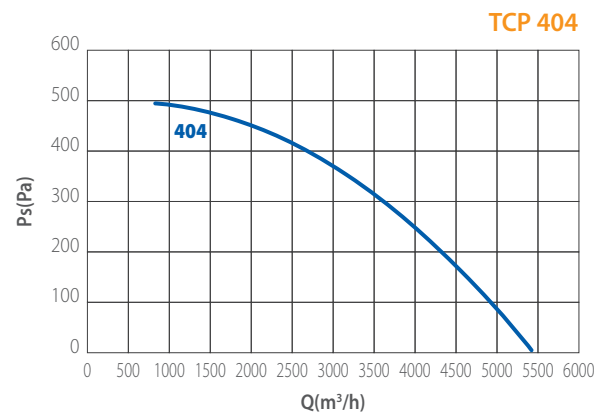
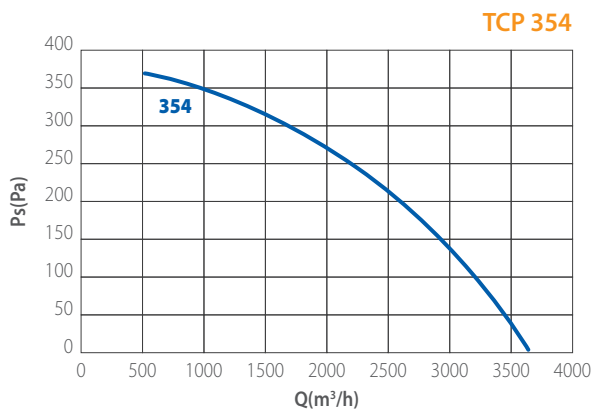

CURVE

