

IMPIEGO

- Applicazione in ambienti industriali quali: fabbriche, officine, magazzini, depositi, garage, cantine, spogliatoi, mense, cappe industriali, ristoranti, ospedali, etc.
- Per le caratteristiche costruttive e di prestazioni la serie **TCP** può essere utilizzata per aspirazione diretta o canalizzata.

CARATTERISTICHE

- Torrini centrifughi per aspirazione libera o canalizzata.
- Installazione a tetto.
- Adatti per aria pulita con temperatura da -20°C a +80°C.
- Motore separato dal flusso d'aria.
- Girante a pale rovesce autopulenti in acciaio zincato.
- Bilanciatura statica e dinamica secondo norme ISO 1940.
- Base in acciaio zincato resistente agli agenti atmosferici.
- Rete di protezione in filo d'acciaio trafilato e protetto contro gli agenti atmosferici per il modello 350. Altri modelli in lamiera zincata microstrirata quadra e protetta contro gli agenti atmosferici.
- Cappello di protezione in ABS.
- Motore asincrono Monofase (230V) o Trifase (230/400V) adatto per servizio continuo.
- I motori IP55 sono del tipo a grandezze standard UNELMEC, autoventilati con cuscinetti a sfera.
- Marcatura **CE**



Conformi alla Direttiva ErP 2009/125/CE e al Regolamento UE1253/2014
(Classifica: Unità di ventilazione)

- 9 taglie da Ø350 a Ø900 mm
- Motore separato dal flusso d'aria

ACCESSORI

- **BA** - Basi per tetti ondulati
- **PB** - Riduzioni per tetti ondulati
- **TS** - serranda a gravità
- **CB** - Controbasi a murare
- **RA** - Rete di sicurezza

INSTALLAZIONI

ASPIRAZIONE CANALIZZATA

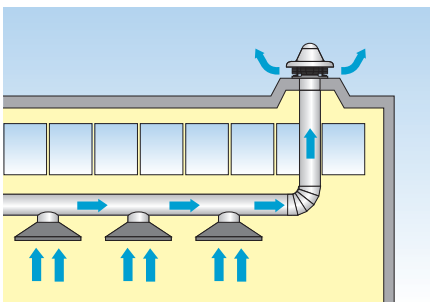

ASPIRAZIONE DIRETTA

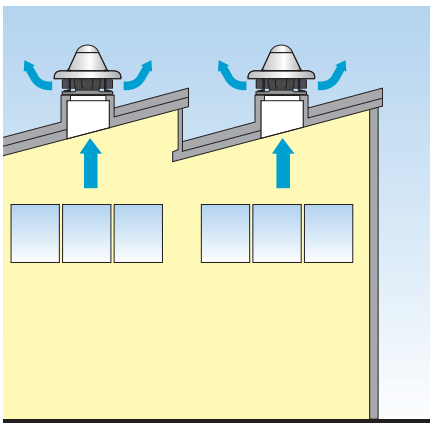

DIMENSIONI (mm)

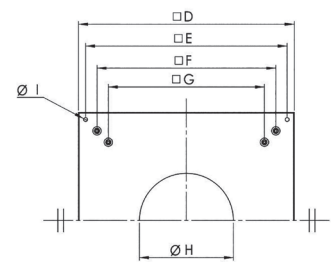
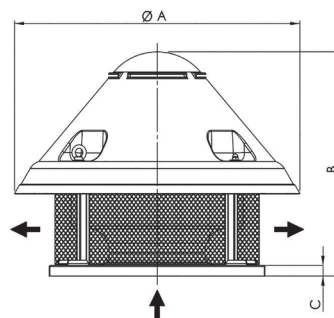

TIPO	ØA	B	C	D	E	F	G	ØH	ØI	Kg*
TCP 354	755	630	38	500	450	-	370	237	12	30
TCP 404	910	670	38	650	600	521	471	269	12	45
TCP 454	910	700	38	650	600	521	471	301	12	50
TCP 504	1000	790	38	760	710	630	550	331	14	80
TCP 564	1000	790	38	760	710	630	550	331	14	90
TCP 566	1000	830	38	760	710	630	550	370	14	70
TCP 634	1100	1025	38	930	870	775	665	470	14	210
TCP 636	1100	930	38	930	870	775	665	418	14	120
TCP 754	1100	1075	38	930	870	775	665	470	14	210
TCP 756	1100	980	38	930	870	775	665	470	14	170
TCP 806	1400	1150	38	1100	1030	895	785	470	14	220
TCP 906	1400	1180	38	1100	1030	895	785	530	14	250

* Pesì indicativi

PRESTAZIONI

	CODICE	MODELLO	PORTATA MAX	TENSIONE A 50 Hz	CORRENTE ASSORBITA	POTENZA	POLI	GRADO DI PROTEZIONE	MOTORE	LIVELLI SONORI
			m ³ /h	V	A	kW	N°	IP	IE3	dB(A)
MONOFASE	1TF1353	TCP 354 M 3600 0,25kW	3.600	230	2,4	0,25	4	55	-	81
	1TF1403	TCP 404 M 5400 0,55kW	5.400	230	4	0,55	4	55	-	85
	1TF1453	TCP 454 M 7600 0,75kW	7.600	230	5,4	0,75	4	55	✓	90
TRIFASE	1TF1351	TCP 354 T 3600 0,25kW	3.600	400	0,8	0,25	4	55	-	81
	1TF1401	TCP 404 T 5400 0,55kW	5.400	400	1,6	0,55	4	55	-	85
	1TF1451	TCP 454 T 7600 0,75kW	7.600	400	2,3	0,75	4	55	✓	90
	1TF1501	TCP 504 T 10000 1,5kW	10.000	400	3,1	1,5	4	55	✓	91
	1TF1563	TCP 564 T 14150 3kW	14.150	400	7,1	3,0	4	55	✓	94
	1TF1561	TCP 566 T 9100 0,55kW	9.100	400	1,7	0,55	6	55	-	84
	1TF1633	TCP 634 T 21270 5,5kW	21.270	400	12	5,5	4	55	✓	98
	1TF1631	TCP 636 T 13700 1,1kW	13.700	400	2,9	1,1	6	55	✓	88
	1TF1753	TCP 754 T 30400 9kW	30.400	400	19,5	9,0	4	55	✓	104
	1TF1751	TCP 756 T 19500 2,2kW	19.500	400	5,7	2,2	6	55	✓	94
	1TF1800	TCP 806 T 22500 3,0kW	22.500	400	7	3	6	55	✓	95
1TF1900	TCP 906 T 30000 5,5kW	30.000	400	11,4	5,5	6	55	✓	98	

Le prestazioni aerauliche sono rilevate in conformità alla norma EN ISO 5801/AMCA 210 con densità dell'aria standard avente peso specifico 1,2 Kg/m³. Alimentazione 220-240/1Ph/50Hz. Conformi alla Direttiva Erp 2009/125/CE e al regolamento UE 1253/2014. In conformità al regolamento UE 1253/2014, le Unità di Ventilazione a singolo flusso devono essere abbinate al momento della messa in servizio, a un azionamento a velocità multiple o variatore di velocità (VSD).

Lw: Livello di potenza sonora ottenuto secondo norma AMCA 300-08 in camera riverberante. Installazione C (open outlet). Tolleranza +/- 3 dB(A).

CURVE

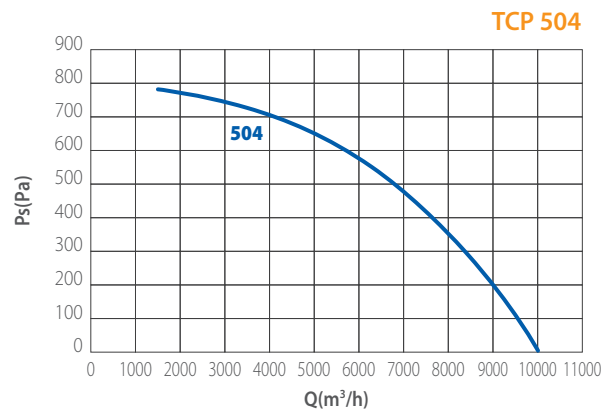
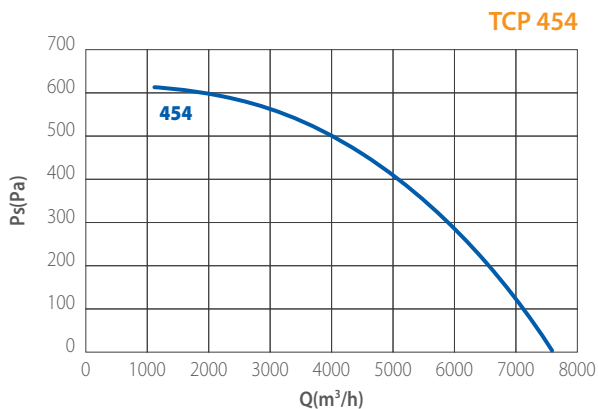
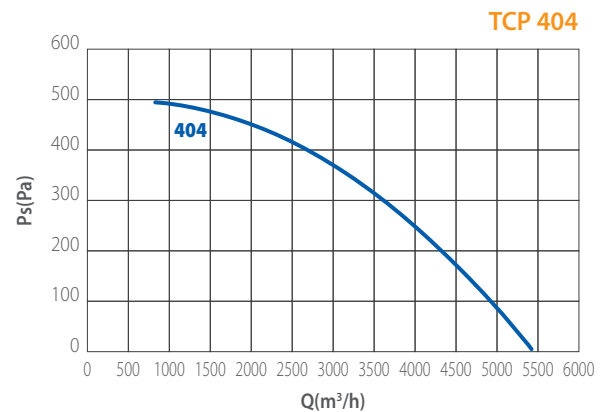
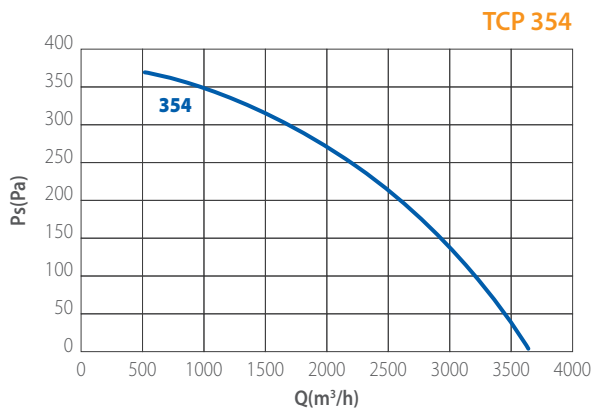

CURVE

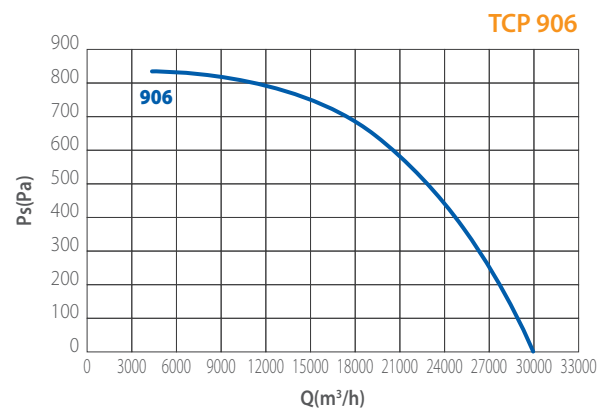
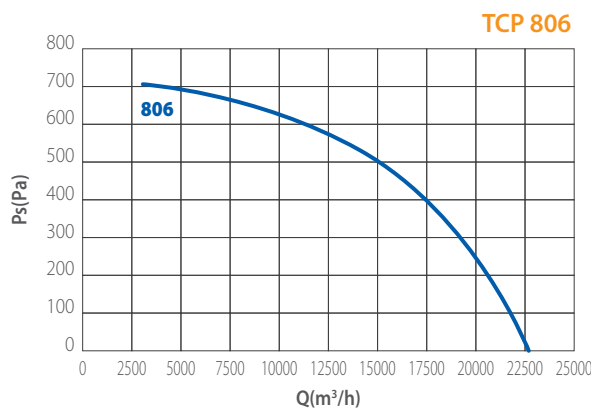
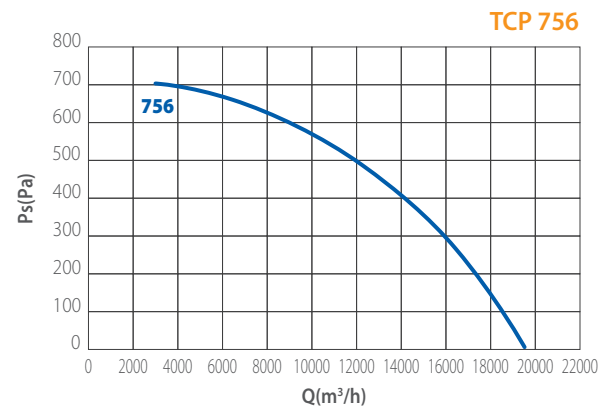
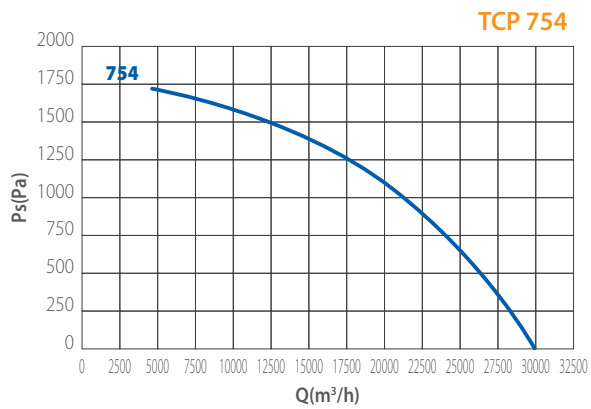
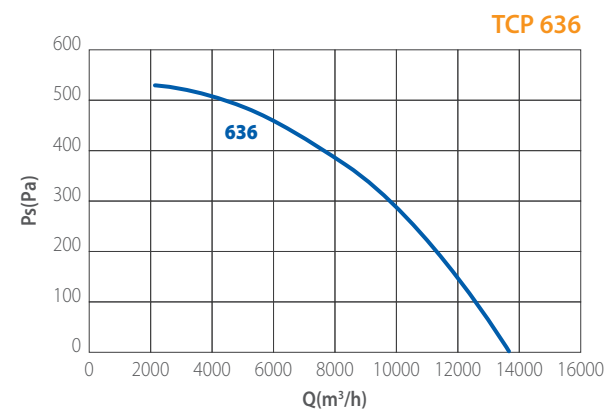
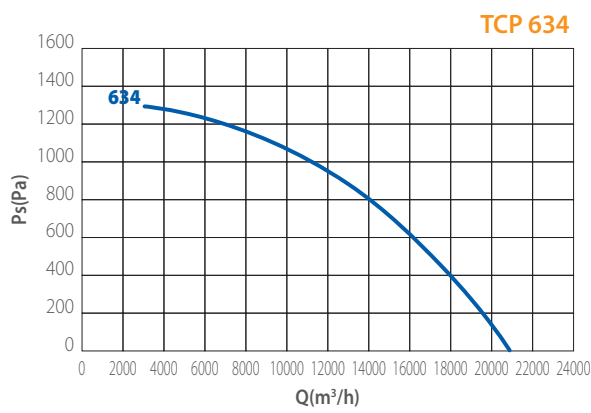
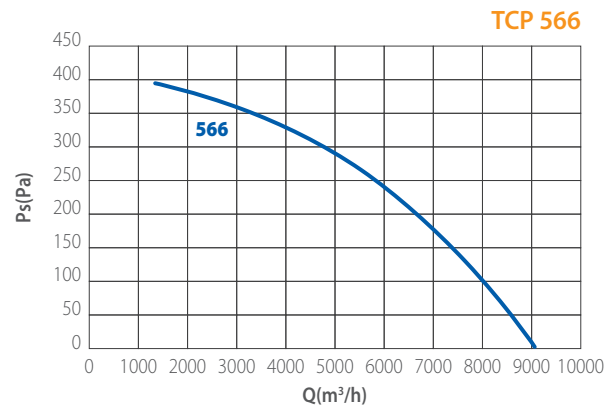
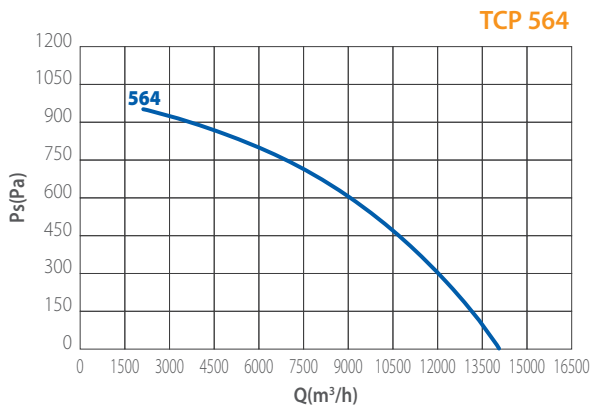

ACCESSORI

BA - BASI PER TETTI ONDULATI

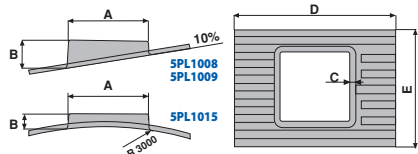

CODICE	MODELLO	A	B	C	D	E	PASSO ONDA	ALTEZZA ONDA
SPL1008	Base ondulata 10x177	920	250	60	1820	1300	177	51
SPL1009	Base ondulata 10x146	920	250	60	1820	1300	146	48
SPL1015	Base curva 3x177	920	170	60	2400	1300	177	51

TS - SERRANDA A GRAVITÀ

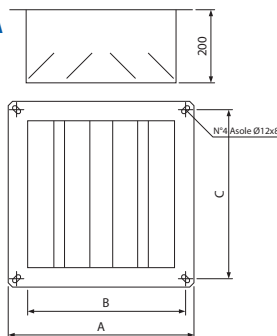

CODICE	MODELLO	A	B	C	KG
STS1950	SERR. 350	425	325	370	5,0
STS1951	SERR. 400/450	505	405	471	6,0
STS1952	SERR. 500/560	610	510	550	7,0
STS1953	SERR. 600/700	820	720	780	8,0
STS1953	SERR. 800/900	820	720	780	8,0

PL - RIDUZIONE PER BASI ONDULATE

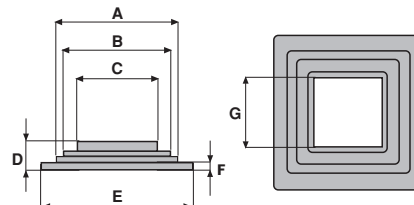

CODICE	MODELLO	A	B	C	D	E	F	G
SPL1010	Riduzione per base ondulata	740	635	480	180	945	45	425

Dimensioni in mm

PB - BASE D'APPOGGIO RIDUZIONE SILENZIATA

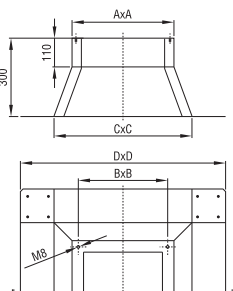

CODICE	MODELLO	AxA	BxB	CxC	DxD
5PB3500	BASE SILENZIATA 350	480	450	620	880
5PB4000	BASE SILENZIATA 400/450	630	600	770	1030
5PB5000	BASE SILENZIATA 500/550	740	710	880	1140
5PB6300	BASE SILENZIATA 600/700/800	910	870	1050	1310
5PB8000	BASE SILENZIATA 800/900	1070	1030	1210	1470

CB - CONTROBASE A MURARE

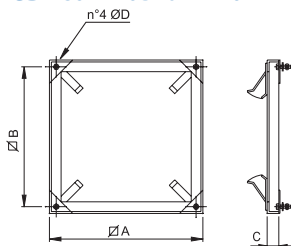

CODICE	MODELLO	A	B	C	ØD	KG
1CB3500	CONT. BASE 350	490	450	30	M8X30	2,8
1CB4000	CONT. BASE 400/450	630	600	30	M8X30	3,2
1CB5500	CONT. BASE 500/600	740	710	30	M10X40	3,6
1CB6000	CONT. BASE 600/700/750	900	870	30	M10X40	4,0
1CB8000	CONT. BASE 800/900	1070	1030	30	M10X40	5,0

RA - RETE DI SICUREZZA

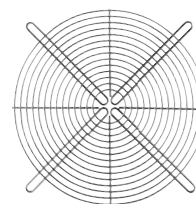

CODICE	MODELLO
5RE9051	KIT RETE DI SICUREZZA TCP / TCP-V 350
5RE9064	KIT RETE DI SICUREZZA TCP / TCP-V 400/450
5RE9083	KIT RETE DI SICUREZZA TCP / TCP-V 500/600
5RE9093	KIT RETE DI SICUREZZA TCP / TCP-V 630/750
SU RICHIESTA	KIT RETE DI SICUREZZA TCP / TCP-V 800/900

Dimensioni in mm

GR - SILENZIATORI

Silenziatori con setto centrale, riducono la rumorosità del torino in aspirazione. Materiale fonoassorbente in lana minerale. Struttura portante in lamiera zincata. Attenzione: l'utilizzo del silenziatore abbinato alla serranda TS, richiede una versione speciale dotata di setto centrale ridotto (da specificare in fase d'ordine).

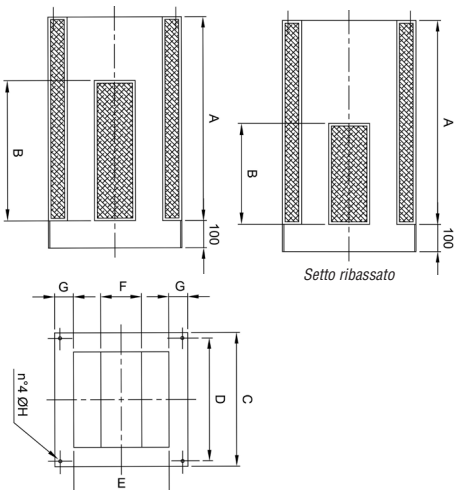

Cod. (1)	Cod. (2)	Tipo	A	B	B ribassato	C	D	E	F	G	ØH	kg
1SI0350	1SI0457	GR 35	750	650	400	490	450	120	150	50	M8	37
1SI0400	1SI0454	GR 40	750	650	350	640	600	145	250	50	M8	42
1SI0400	1SI0454	GR 45	750	650	350	640	600	145	250	50	M8	42
1SI0560	1SI0458	GR 50	750	650	300	750	710	200	250	50	M10	42
1SI0560	1SI0458	GR 56	750	650	300	750	710	210	250	50	M10	50
1SI0630	1SI0691	GR 63	1000	800	500	920	870	210	400	50	M10	79
1SI0630	1SI0691	GR 75	1000	800	500	920	870	210	400	50	M10	79
1SI0650	1SI0851	GR 80	1000	800	500	1080	1030	980	400	50	M10	89
1SI0850	1SI0851	GR 90	1000	800	500	1080	1030	980	400	50	M10	89

(1) Versione standard - Standard version
(2) Versione con setto ribassato - Version with lowered pod

Attenuazione in dB per banda di ottava (HZ)									
Tipo	63	125	250	500	1000	2000	4000	8000	
GR 35	3	5	9	11	19	20	18	14	
GR 40	3	4	8	9	18	15	10	6	
GR 45	3	4	8	9	18	15	10	6	
GR 50	4	5	11	15	16	12	9	5	
GR 56	4	5	11	15	16	12	9	5	
GR 71	3	4	5	8	14	9	7	3	
GR 75	3	4	5	8	14	9	7	3	
GR 80	3	4	5	8	14	9	7	3	
GR 90	3	4	5	8	14	9	7	3	

Dimensioni in mm